



BEDIENUNGSANLEITUNG

Frostwächter 520 Watt

SHX05FW450



HERZLICHEN GLÜCKWUNSCH!

VIELEN DANK, DASS SIE SICH FÜR DIESES PRODUKT VON SHX ENTSCIEDEN HABEN.



Dieses Produkt ist nur für gut isolierte Räume oder für den gelegentlichen Gebrauch geeignet.

DE

FR

IT

NL

SE

CZ

SK

RO

EN

17

34

51

67

83

99

116

133



INHALTSVERZEICHNIS

DE

Wichtige Informationen zur Sicherheit, Standort und zum elektrischen Anschluss
Recycling, Entsorgung, Konformitätserklärung
Lieferumfang
Beschreibung des Gerätes
Wandmontage, Standmontage
Inbetriebnahme und Funktion
Schutzeinrichtungen
Reinigung und Wartung
Technische Informationen
Erforderliche Angaben zu elektrischen Einzelraumheizgeräten

LESEN SIE BITTE DIE BEDIENUNGSANLEITUNG SORGFÄLTIG DURCH, BEVOR SIE MIT MONTAGE, INSTALLATION, BEDIENUNG ODER WARTUNG BEGINNEN. SCHÜTZEN SIE SICH SELBST UND ANDERE, INDEM SIE DIE SICHERHEITSHINWEISE BEFOLGEN. DIE NICHTBEACHTUNG VON ANWEISUNGEN KÖNNTE ZU PERSONEN- UND/ODER SACHSCHÄDEN UND/ODER ZUM VERLUST DES GEWÄHRLEISTUNGSANSPRUCHS FÜHREN!



Bestimmungsgemäße Verwendung

Dieses Gerät ist **ausschließlich zum Heizen von Wohnräumen in Haushalten vorgesehen** und darf für keine anderen Zwecke eingesetzt werden.

WICHTIGE INFORMATIONEN ZUR SICHERHEIT, STANDARD UND ZUM ELEKTRISCHEN ANSCHLUSS



1. Verwenden Sie dieses Gerät **ausschließlich gemäß den Richtlinien in der Bedienungsanleitung**. Jede andere Verwendung, die nicht vom Hersteller empfohlen wird, könnte zu Bränden, elektrischen Schlägen oder Personenschäden führen.
2. Dieses Gerät ist **ausschließlich zum Heizen von Wohnräumen in Haushalten vorgesehen** und darf für keine anderen Zwecke eingesetzt werden.
3. Entfernen Sie die Verpackung und stellen Sie sicher, dass das Gerät nicht beschädigt ist. Im Zweifelsfall verwenden Sie das Gerät nicht und kontaktieren Sie Ihren Händler.
4. Vor Anschluss an das Netz müssen Sie **überprüfen, ob Stromart und Netzspannung mit den Angaben des Gerätetypschildes übereinstimmen**.
5. Die elektrische Steckdose, in der Sie das Gerät anschließen, darf nicht defekt oder lose sein und muss für



die erforderliche Strombelastung geeignet und vor allem zuverlässig geerdet sein.

6. Vermeiden Sie die Verwendung eines Verlängerungskabels, denn dieses könnte überhitzen und einen Brand erzeugen.

7. Ist das Stromversorgungskabel beschädigt muss es vom Hersteller oder einer autorisierten Servicestelle ausgetauscht werden, um alle möglichen Risiken zu vermeiden. Verdrehen Sie das Netzkabel nicht und knicken Sie es nicht ab.

8. Das Gerät darf nicht direkt unter einer Wandsteckdose aufgestellt sein. Im Zweifelsfall lassen Sie Ihre elektrische Installation von einem qualifizierten Elektriker überprüfen.

9. Es ist verboten die Eigenschaften dieses Gerätes wie auch immer anzupassen oder zu modifizieren. Verwenden Sie nur vom Hersteller empfohlene Ersatz- und Zubehörteile (Nichtbeachtung kann zum Verlust der Gewährleistung führen).

10. Dieses Heizgerät nicht benutzen, wenn es sichtbare Anzeichen von Beschädigungen aufweist.

11. Wenden Sie sich für eventuelle Reparaturen des Gerätes, des Netzsteckers oder Kabels stets und ausschließlich an vom Hersteller autorisierten Kundendienststellen.



12. Dieses Gerät darf ausschließlich von Erwachsenen benutzt werden.

13. Kindern ab 3 Jahren und jünger als 8 Jahre dürfen das Gerät nur ein- und ausschalten, wenn sie beaufsichtigt werden oder bezüglich des sicheren Gebrauchs des Gerätes unterwiesen wurden und die daraus resultierenden Gefahren verstanden haben, vorausgesetzt, dass das Gerät in seiner normalen Gebrauchslage platziert oder installiert ist. Kindern ab 3 Jahren und jünger als 8 Jahre dürfen nicht den Stecker in die Steckdose stecken, das Gerät nicht regulieren, das Gerät nicht reinigen und/oder nicht die Wartung durch den Benutzer durchführen.

14. **Betreiben Sie das Gerät nicht unbeaufsichtigt.** Sollten Sie den Raum verlassen, **schalten Sie das Gerät immer aus.**

15. Verwenden Sie das Gerät nicht in kleinen Räumen, in denen sich Personen aufhalten, die nicht in der Lage sind, den Raum selbstständig zu verlassen, es sei denn, diese werden ständig überwacht.

16. **Kinder dürfen nicht mit dem Gerät spielen.**

17. Kinder unter 3 Jahren sind vom Gerät fernzuhalten, es sei denn, Sie werden ständig überwacht.

18. Halten Sie Kinder vom Verpackungsmaterial fern.

Bei Verschlucken besteht Erstickungsgefahr!



-
19. Dieses Gerät ist nicht **mit einer Einrichtung** zur Regelung der Raumtemperatur ausgestattet.
20. Das Gerät ist nicht für Dauer- und Präzisionsbetrieb geeignet.
21. Dieses Heizgerät nicht benutzen, wenn es zuvor fallen gelassen wurde.
22. Dieses Gerät dient **nur zum Betrieb in trockenen Innenräumen.**
23. Benutzen Sie das Gerät nicht in der Nähe von Wasser oder starker Feuchtigkeit, z.B. im feuchten Keller, neben Schwimmbecken, Badewanne oder Dusche. Achten Sie darauf, dass kein Wasser in das Gerät eindringen kann.
24. Benutzen Sie das Gerät nicht in direkter Nähe zu Benzin, Gas, Öl, Alkohol oder anderen explosionsgefährlichen und leicht brennbaren Flüssigkeiten oder Gasen.
25. Um die Brandgefahr zu mindern halten Sie vom Luftauslass des Gerätes einen Abstand von **mind. einem Meter zu allen leicht entzündlichen Stoffen** wie z.B.:
- a. unter Druck befindlichen Gefäßen (z.B. Sprühbehälter)
 - b. Möbeln
 - c. Textilien jeglicher Art



26. Dieses Heizgerät auf einer waagerechten und stabilen Fläche oder gegebenenfalls an einer Wand befestigt benutzen.

27. **Decken Sie das Gerät während des Betriebs und der Auskühlphase niemals ab.**

28. Achten Sie darauf, dass keine Gegenstände zwischen Gerät und Montagewand gelangen, welche die Heizfläche berühren.

29. Schalten Sie das Gerät **immer aus, bevor Sie den Netzstecker ziehen.**

30. **Vorsicht - Einige Teile des Produktes können sehr heiß werden** und Verbrennungen verursachen. Besondere Vorsicht ist geboten, wenn Kinder und schutzbedürftige Personen anwesend sind. Lassen Sie das **Gerät immer abkühlen,** bevor Sie es reinigen oder demontieren möchten.

31. Ziehen Sie den Stecker, wenn Sie das Gerät nicht verwenden, bevor Sie es reinigen bzw. wenn es gewartet werden muss.

Reinigung und Benutzer-Wartung dürfen nicht von Kindern ohne Beaufsichtigung durchgeführt werden.

32. Fassen Sie den Stecker nicht mit nassen Händen an, um Stromschläge zu vermeiden.



WARNUNG: Dieses Heizgerät nicht benutzen, wenn es zuvor fallen gelassen wurde.

WARNUNG: Dieses Heizgerät nicht benutzen, wenn es sichtbare Anzeichen von Beschädigungen aufweist.



WARNUNG: Dieses Heizgerät auf einer waagrechten und stabilen Fläche oder gegebenenfalls an einer Wand befestigt benutzen.

WARNUNG: Kinder jünger als 3 Jahre sind fernzuhalten, es sei denn, sie werden ständig überwacht.

WARNUNG: Kindern ab 3 Jahren und jünger als 8 Jahre dürfen das Gerät nur ein- und ausschalten, wenn sie beaufsichtigt werden oder bezüglich des sicheren Gebrauchs des Gerätes unterwiesen wurden und die daraus resultierenden Gefahren verstanden haben, vorausgesetzt, dass das Gerät in seiner normalen Gebrauchslage platziert oder installiert ist. Kindern ab 3 Jahren und jünger als 8 Jahre dürfen nicht den Stecker in die Steckdose stecken, das Gerät nicht regulieren, das Gerät nicht reinigen und/oder nicht die Wartung durch den Benutzer durchführen.

WARNUNG: Reinigung und Benutzer-Wartung dürfen nicht von Kindern ohne Beaufsichtigung durchgeführt werden.



<p>ACHTUNG</p> 	<p style="text-align: center;"><u>VERLETZUNGSGEFAHR</u></p> <p style="text-align: center;">Das Gerät wird während des Betriebs heiß!</p> <p>Berühren sie niemals das Gerät während des Betriebs → dies könnte zu ernsthaften VERBRENNUNGEN führen.</p>
<p>ACHTUNG</p> 	<p style="text-align: center;"><u>BRANDGEFAHR</u></p> <p style="text-align: center;">Das Gerät darf während des Betriebs nicht abgedeckt werden!</p>
<p>ACHTUNG</p> 	<p style="text-align: center;"><u>SICHERHEITSSABSTAND</u></p> <p>Halten Sie mind. einen Meter Sicherheitsabstand zu leicht entzündlichen Gegenständen wie Möbeln, Vorhängen, Papier, etc. ein!</p> <p style="text-align: center;"><u>STANDORT</u></p> <p>Stellen Sie das Gerät immer so auf, dass die Luft ungehindert ein- und ausströmen kann.</p> <p style="text-align: center;"><u>VERBRENNUNGSGEFAHR</u></p> <p>Das Gerät wird während des Gebrauchs sehr heiß und kann Verbrennungen verursachen. Besondere Vorsicht ist geboten, wenn Kinder und schutzbedürftige Personen anwesend sind.</p> <p style="text-align: center;"><u>ÜBERHITZUNGSGEFAHR</u></p> <p>Beheizen Sie keine Räume mit weniger als 4m³ Rauminhalt</p>

Symbole auf dem Gerät



Symbol:



Bedeutung:

Achtung! Nicht abdecken! Das Symbol am Gerät weist darauf hin, dass es nicht zulässig ist, Gegenstände (z.B. Handtücher, Kleidung etc.) über dem Gerät oder direkt davor aufzuhängen. Das Heizgerät darf nicht abgedeckt werden, um Überhitzung und Brandgefahr zu vermeiden!

Recycling, Entsorgung, Konformitätserklärung

	<p><u>RECYCLING</u></p> <p>Die Verpackungsmaterialien können recycelt werden. Deswegen wird empfohlen, diese im sortierten Abfall zu entsorgen</p>
	<p><u>ENTSORGUNG</u></p> <p>Das Symbol "durchgestrichene Mülltonne" erfordert die separate Entsorgung von Elektro- und Elektronik-Altgeräten (WEEE). Elektrische und elektronische Geräte können gefährliche und umweltgefährdende Stoffe enthalten. Entsorgen Sie dieses daher nicht im unsortierten Restmüll, sondern an einer ausgewiesenen Sammelstelle für Elektro- und Elektronik-Altgeräte. Dadurch tragen Sie zum Schutz der Ressourcen und der Umwelt bei. Für weitere Informationen wenden Sie sich bitte an Ihren Händler oder die örtlichen Behörden. Richtlinie 2012/19/EU</p>
	<p><u>KONFORMITÄTSEKLRÄRUNG</u></p> <p>Hiermit bestätigen wir, dass dieser Artikel den grundlegenden Anforderungen, Vorschriften und Richtlinien der EU entspricht. Die ausführliche Konformitätserklärung können Sie jederzeit unter folgendem Link einsehen:</p> <p>https://www.schuss-home.at/downloads</p>

Irrtümer und technische Änderungen vorbehalten.

Lieferumfang

- Frostwächter
- Wandmontagematerial
- Standfüße inkl. Schrauben
- Bedienungsanleitung



Beschreibung des Geräts

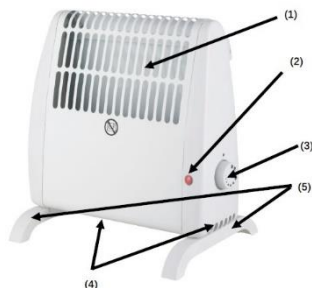

- (1) Luftauslassgitter
- (2) Kontrollleuchte
- (3) Thermostatregler
- (4) Lufteinlassgitter
- (5) Standfüße

Der Frostwächter ist ein elektrischer Konvektionsofen, ausgeführt mit einem Thermostat und ist vor Überhitzung geschützt.

Wenn der Frostwächter in Betrieb ist, leuchtet die Anzeige.

Der Frostwächter ist dazu geeignet, kleine Räume in häuslicher oder vergleichbarer Umgebung frostfrei und auf gleichmäßiger Temperatur zu halten. Das Gerät darf ausschließlich stehend - also niemals liegend - benutzt werden und ausschließlich zu dem Verwendungszweck, zu dem es entwickelt wurde.

Vor der Montage

1. Öffnen Sie den Karton und entnehmen Sie das Gerät.
2. Entfernen Sie die Verpackung vollständig vom Gerät.
3. Kontrollieren Sie das Gerät anschließend auf Beschädigungen.
4. Wickeln Sie das Netzkabel vorsichtig ab und achten Sie dabei ebenfalls auf Beschädigungen.



Bitte beachten Sie ganz genau die Informationen zum Aufstellen des Geräts in den Sicherheitshinweisen.

Wandmontage

1. Wählen Sie einen geeigneten Montageort an einer senkrechten Wand. Halten Sie ausreichend Abstand zu Gegenständen, Möbeln usw.

siehe Abbildung:

- oben mind. 50 cm
- seitlich jeweils mind. 30 cm
- unten mind. 20 cm

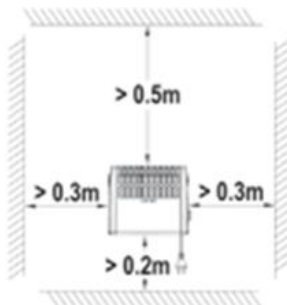



ACHTUNG



Das Heizgerät darf nicht unmittelbar unterhalb einer Wandsteckdose montiert werden.

2. Der Frostwächter lässt sich über den Bügel an der Rückseite montieren. Drehen Sie zuerst je eine Schraube und Mutter links und rechts heraus, die den Bügel am Frostwächter fixieren.

Nachdem Sie die Schrauben und Mutter herausgedreht haben, ziehen Sie den Bügel vorsichtig nach unten heraus.

3. Befestigen Sie den Bügel mit zwei Schrauben an der Wand. Markieren Sie durch die Löcher im Bügel hindurch die entsprechenden Positionen.

Je nach Untergrund sind entsprechende Schrauben und Dübel zu verwenden. Achten Sie beim Bohren bzw. Festschrauben darauf, dass keine Kabel oder Leitungen beschädigt werden!

4. Stecken Sie den Frostwächter auf den Bügel auf und fixieren Sie ihn anschließend mit den beiden zu Beginn entfernten Schrauben und Mutter.

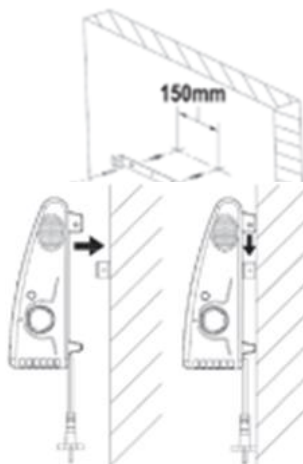

Standmontage

1. Befestigen Sie die zwei Standfüße an der Unterseite des Konvektors mit 2 Schrauben.

2. Stellen Sie das Heizgerät auf eine glatte, ebene Fläche und mindestens 30 cm von Hindernissen entfernt auf.

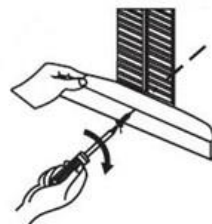

ACHTUNG



Das Heizgerät darf nicht unmittelbar unterhalb einer Wandsteckdose aufgestellt werden.



Inbetriebnahme und Funktion

Der Frostwächter ist jetzt betriebsbereit. Wenn Sie den Stecker in eine passende 220-240V ~50Hz geerdete Steckdose stecken, setzen Sie es in Betrieb. Stecken Sie das Gerät nur an eine geerdete Steckdose an!

- Um die gewünschte Temperatur einzustellen, drehen Sie den Thermostatregler auf maximal (größte Punktmarkierung; bis zum Anschlag im Uhrzeigersinn). Warten Sie, bis die gewünschte Temperatur erreicht wurde und drehen Sie den Regler dann langsam zurück, bis die Kontrollleuchte erlischt. Die gewünschte Temperatur ist jetzt eingestellt. Wenn die Raumtemperatur niedriger wird, schaltet sich das Gerät an und die Kontrollleuchte leuchtet wieder. Um die Temperatur höher oder niedriger zu stellen, drehen Sie den Thermostatregler jeweils in Richtung 'maximal' (große Punktmarkierung) oder 'minimal' (Sternchen-Markierung).
- Indem Sie den Thermostatregler auf 'minimal' (Sternchen-Markierung) drehen, hält der Frostwächter den Raum - sofern dieser nicht zu groß oder zu kalt ist - frostfrei.
- Das Gerät kann sich auch in der niedrigsten Einstellung einschalten. Um es ganz auszuschalten, müssen Sie den Stecker aus der Steckdose ziehen!

Schutzeinrichtungen

Die Überhitzungssicherung schaltet das Gerät aus, wenn es im Inneren zu heiß wird. Das kann geschehen, wenn das Gerät seine Wärme unzureichend abgibt oder zu wenig frische Luft ansaugen kann.

In der Regel ist die Ursache die (teilweise) Abdeckung des Gerätes, Verstopfung des Lufteinlass- und/oder Luftauslassgitters, Schmutz oder eine Platzierung zu dicht an z.B. einer Wand.

Schalten Sie das Gerät bei Überhitzung aus, ziehen Sie den Stecker aus der Steckdose und lassen Sie das Gerät abkühlen. Nachdem Sie anschließend die Ursache der Überhitzung behoben haben, können Sie das Gerät wieder normal in Betrieb nehmen.

Ist die Ursache nicht klar erkennbar und tritt die Überhitzung wiederholt auf, benutzen Sie das Gerät nicht mehr, sondern kontaktieren Sie Ihren Händler.

Nach dem Ausschalten aufgrund einer Überhitzung und anschließender Abkühlung ist es auch möglich, dass das Gerät automatisch seinen Betrieb wieder aufnimmt; damit ist jedoch die Ursache nicht behoben. Wiederholtes automatisches Aus- und wieder Einschalten bei Überhitzung führt zu einer Brandgefahr. Vermeiden Sie das unbedingt.

Reinigung und Wartung

Halten Sie den Frostwächter sauber. Ablagerungen von Staub und Schmutz im Gerät sind eine der häufigsten Ursachen für Überhitzung. Entfernen Sie diese also regelmäßig. Schalten Sie für Reinigungs- oder Wartungsarbeiten den Frostwächter aus, entfernen Sie den Stecker aus der Steckdose und lassen Sie den Frostwächter abkühlen.



- Säubern Sie die Außenseite des Gerätes regelmäßig mit einem trockenen, oder nur ganz leicht angefeuchtetem Tuch. Benutzen Sie keine scharfe Seife, Sprays, Reinigungs- oder Scheuermittel, Wachs, Glanzmittel oder sonstige chemische Lösungen.
- Saugen Sie mit dem Staubsauger vorsichtig Staub und Schmutz aus den Gittern und kontrollieren Sie, ob die Luftein- und -auslässe sauber sind. Achten Sie bei der Reinigung darauf, dass Sie keine inwendigen Teile berühren bzw. beschädigen.
- Der Frostwächter enthält ansonsten keine weiteren Teile, die gewartet werden müssen.
- Räumen Sie den Frostwächter am Ende der Saison weg, nach Möglichkeit in der Originalverpackung. Platzieren Sie ihn geradestehend an einem kühlen, trockenen und staubfreien Ort.
- Wenn das Gerät nach seiner erwartbaren Lebenszeit entsorgt werden muss, gehört es nicht in den Haushaltsmüll. Bringen Sie es an die von Ihrer Gemeinde angewiesene Sammelstelle für elektrische Geräte, wo Sorge dafür getragen wird, dass eventuell noch verwendbare Materialien wiederverwertet werden.

TECHNISCHE INFORMATIONEN

Artikelnummer:	SHX05FW450
Eingangsspannung:	220-240 V~
Frequenz:	50-60Hz
Bemessungsaufnahme:	450 W – 520 W
Einstellungsmöglichkeiten:	Temperatur
Thermostat:	Ja
Gewicht	0,9 kg
Abmessungen	27,5 x 18 x 27,8 cm
Kontaktadresse für weitere Informationen:	Schuss Home Electronic GmbH Scheringgasse 3, A-1140 Wien Serviceline: +43 (1) 97 0 21 www.schuss-home.at FB-Nr: 236974 t / FB-Gericht: Wien



Erforderliche Angaben zu elektrischen Einzelraumheizgeräten

Artikelnummer SHX05FW450					
Angabe	Symbol	Wert	Einheit	Angabe	Einheit
Wärmeleistung				Nur bei elektrischen Speicher-Einzelraumheizgeräten: Art der Regelung der Wärmezufuhr	
Nennwärmeleistung	P_{nom}	0,45-0,52	kW	Manuelle Regelung der Wärmezufuhr mit integriertem Thermostat	N/A
Mindestwärmeleistung (Richtwert)	P_{min}	N/A	kW	Manuelle Regelung der Wärmezufuhr mit Rückmeldung der Raum- und/oder Außentemperatur	N/A
Maximale kontinuierliche Wärmeleistung	$P_{max,c}$	0,52	kW	Elektronische Regelung der Wärmezufuhr mit Rückmeldung der Raum- und/oder Außentemperatur	N/A
Hilfsstromverbrauch				Wärmeabgabe mit Gebläseunterstützung	
Bei Nennwärmeleistung	e_{lmax}	0,000	kW	Art der Wärmeleistung/Raumtemperaturkontrolle	
Bei Mindestwärmeleistung	e_{lmin}	0,000	kW	Einstufige Wärmeleistung, keine Raumtemperaturkontrolle	Nein
Im Bereitschaftszustand	e_{lsB}	0,000	kW	Zwei oder mehr manuell einstellbare Stufen, keine Raumtemperaturkontrolle	Nein
				Raumtemperaturkontrolle mit mechanischem Thermostat	Ja
				Mit elektronischer Raumtemperaturkontrolle	Nein
				Elektronische Raumtemperaturkontrolle und Tageszeitregelung	Nein
				Elektronische Raumtemperaturkontrolle und Wochentagsregelung	Nein
				Sonstige Regelungsoptionen	
				Raumtemperaturkontrolle mit Präsenzerkennung	Nein
				Raumtemperaturkontrolle mit Erkennung offener Fenster	Nein
				Mit Fernbedienungsoption (WiFi)	Nein
				Mit adaptiver Regelung des Heizbeginns	Nein
				Mit Betriebszeitbegrenzung	Nein
				Mit Schwarzkugelsensor	Nein
Kontaktangaben:		Schuss Home Electronic GmbH Scheringgasse 3, 1140 Wien https://www.schuss-home.at/			



GARANTIE

Mit diesem Qualitätsprodukt von SHX haben Sie eine Entscheidung für Innovation, Langlebigkeit und Zuverlässigkeit getroffen.

Für dieses SHX Gerät gewähren wir eine Garantiezeit von 2 Jahren ab Kaufdatum gültig in Österreich und Deutschland!

Sollten in diesem Zeitraum wider Erwarten dennoch Servicearbeiten an Ihrem Gerät notwendig sein, garantieren wir Ihnen hiermit eine kostenlose Reparatur (Ersatzteile und Arbeitszeit) oder (nach Ermessen der Firma Schuss) das Produkt auszutauschen. Sollten weder Reparatur noch Tausch aus wirtschaftlichen Gründen möglich sein, behalten wir uns das Recht vor, eine Zeitwertgutschrift zu erstellen.

Bitte wenden Sie sich auf jeden Fall als ersten Schritt an die Kundenhotline (siehe Gebrauchsanweisung – „Kontaktadressen für weitere Informationen und Serviceline“).

Wir weisen darauf hin, dass Reparaturarbeiten, die nicht durch autorisierte Vertragswerkstätten vorgenommen worden sind, die Gültigkeit dieser Garantie sofort beenden.

Von dieser Garantie nicht umfasst sind:

- Schäden aufgrund von Nichtbeachtung der Bedienungsanleitung
- Reparatur oder Tausch von Teilen aufgrund üblicher Verschleißerscheinungen
- Geräte, die - auch nur teilweise - gewerblich genutzt werden
- durch äußeren Einfluss mechanisch beschädigte Geräte (Sturz, Stoß, Bruch, unsachgemäßer Gebrauch etc.) sowie Abnutzungserscheinungen ästhetischer Art
- Geräte, die unsachgemäß behandelt wurden
- Geräte, die nicht von unserer autorisierten Servicewerkstätte geöffnet wurden
- Nicht erfüllte Konsumentenerwartungen
- Schäden, die auf höhere Gewalt, Wasser, Blitzschlag, Überspannung zurückzuführen sind
- Geräte, bei denen die Typenbezeichnung und/oder Seriennummer am Gerät geändert, gelöscht, unleserlich gemacht oder entfernt worden ist
- Defekte aufgrund außerordentlicher Verschmutzung
- Dienstleistungen außerhalb unserer Vertragswerkstätten, die Transportkosten zu einer Vertragswerkstatt oder an uns und retour sowie die damit verbundenen Risiken

Wir weisen nachdrücklich darauf hin, dass innerhalb der Garantiezeit bei Bedienungsfehlern oder wenn kein Fehler festgestellt wurde ein Pauschalbetrag von € 60.- (indiziert Basis VPI 2015, Juni 2020) in Rechnung gestellt wird.

Durch die Erbringung einer Garantieleistung (Reparatur oder Austausch des Gerätes) wird die absolute< Garantiedauer von 2 Jahren ab Kaufdatum nicht verlängert.

Die 2 Jahres Garantie gilt nur gegen Vorlage des Kaufbelegs (muss Name und Anschrift des Händlers sowie die vollständige Gerätebezeichnung enthalten) und des dazugehörigen Garantiezertifikats, auf dem die Gerätetype sowie die Seriennummer (am Karton und auf der Geräterück- bzw. Unterseite ersichtlich) zu vermerken sind! Ohne Vorlage des Garantiezertifikats gilt nur die gesetzliche Gewährleistung!

Wir weisen ausdrücklich darauf hin, dass die gesetzlichen Gewährleistungsrechte durch diese Garantie nicht berührt werden und unvermindert fortbestehen.

Eine Schadenersatzpflicht seitens Schuss Home Electronic GmbH sowie deren Erfüllungsgehilfen besteht nur bei Vorliegen grober Fahrlässigkeit oder Vorsatz. Ausgeschlossen ist jedenfalls die Haftung für entgangenen Gewinn, *erwartete, aber nicht eingetretene Ersparnisse, Folgeschäden und Schäden aus Ansprüchen Dritter.*

Die Kontaktadresse der jeweiligen Servicewerkstätte finden Sie auf unserer Homepage www.schuss-home.at. Herzliche Gratulation zu Ihrer Wahl. Wir wünschen

Ihnen viel Freude mit Ihrem SHX Gerät!

ANSCHRIFT

SHX Vertrieb

Schuss Home Electronic GmbH

A-1140 Wien, Scheringgasse 3

Tel.: +43 (0)1/ 970 21

Typenbezeichnung:.....

Seriennummer:.....



MODE D'EMPLOI

Détecteur de gel 520 watts

SHX05FW450



FÉLICITATIONS !

MERCI D'AVOIR OPTÉ EN FAVEUR DE CE PRODUIT DE SHX.



Ce produit ne convient que pour les pièces bien isolées ou pour une utilisation occasionnelle.



SOMMAIRE

FR

Informations importantes sur la sécurité, le lieu et le branchement électrique
Recyclage, élimination, déclaration de conformité
Contenu de la livraison
Description de l'appareil
Montage mural, montage sur pied
Mise en service et fonction
Dispositifs de protection
Nettoyage et maintenance
Informations techniques
Informations requises pour les appareils de chauffage électrique individuels

LISEZ ATTENTIVEMENT LE MODE D'EMPLOI AVANT DE MONTER, D'INSTALLER, D'UTILISER OU D'ENTREtenir L'APPAREIL. PROTÉGEZ-VOUS AINSI QUE LES PERSONNES TIERCES EN VOUS CONFORMANT AUX CONSIGNES DE SÉCURITÉ. LE NON-RESPECT DES INSTRUCTIONS PEUT ENTRAÎNER DES DOMMAGES CORPORELS ET/OU MATÉRIELS ET/OU L'ANNULATION DE LA GARANTIE !



Utilisation conforme

Cet appareil est **conçu exclusivement pour chauffer des pièces d'habitation à des fins domestiques** et ne doit pas être utilisé à d'autres fins.

INFORMATIONS IMPORTANTES SUR LA SÉCURITÉ, LES NORMES ET LE RACCORDEMENT ÉLECTRIQUE



1. Utilisez cet appareil **exclusivement conformément aux directives contenues dans ce mode d'emploi**. Toute autre utilisation qui n'est pas recommandée par le fabricant risque de provoquer des incendies, des électrocutions ou des dommages corporels.
2. Cet appareil est **conçu exclusivement pour chauffer des pièces d'habitation à des fins domestiques** et ne doit pas être utilisé à d'autres fins.
3. Retirez l'emballage et assurez-vous que l'appareil n'est pas endommagé. En cas de doute, n'utilisez pas l'appareil et contactez votre revendeur.
4. Avant de brancher l'appareil au réseau, **assurez-vous que le type de courant et la tension réseau coïncident avec les indications de la plaque signalétique**.
5. La prise électrique à laquelle vous branchez l'appareil ne doit pas être défectueuse ni lâche ; elle doit convenir pour la



charge de courant requise et être, avant tout, correctement mise à la terre.

6. Évitez d'utiliser une rallonge électrique car celle-ci pourrait surchauffer et provoquer un incendie.

7. Si le câble d'alimentation est endommagé, faites-le remplacer par le fabricant ou par un point de service après-vente agréé afin de prévenir tout risque éventuel. Ne tordez et ne pliez pas le câble d'alimentation.

8. L'appareil ne doit pas être placé directement sous une prise murale. En cas de doute, faites contrôler votre installation électrique par un électricien qualifié.

9. Il est interdit d'adapter de quelque manière que ce soit ou de modifier les caractéristiques de cet appareil. Utilisez uniquement les pièces de rechange et accessoires recommandés par le fabricant (tout manquement à cela entraîne l'annulation de la garantie).

10. Ne pas utiliser cet appareil de chauffage s'il présente des signes visibles de détérioration.

11. Pour toute réparation éventuelle de l'appareil, de la fiche d'alimentation ou du câble, adressez-vous toujours et exclusivement aux points de service après-vente agréés par le fabricant.

12. Cet appareil ne doit être utilisé que par des adultes.



13. Les enfants âgés de 3 ans ou moins et de moins de 8 ans ne doivent pas mettre l'appareil en marche ou l'arrêter, à moins qu'ils ne soient surveillés ou qu'ils aient reçu des instructions concernant l'utilisation sûre de l'appareil et qu'ils comprennent les risques qui en découlent, à condition que l'appareil soit placé ou installé dans sa position normale d'utilisation. Les enfants de plus de 3 ans et de moins de 8 ans ne doivent pas brancher la fiche dans la prise de courant, régler l'appareil, nettoyer l'appareil et/ou effectuer l'entretien par l'utilisateur.

14. **Ne laissez pas l'appareil fonctionner sans surveillance. Éteignez toujours l'appareil** avant de quitter la pièce.

15. N'utilisez pas l'appareil dans de petites pièces où se trouvent des personnes qui ne sont pas en mesure de quitter la pièce par elles-mêmes, à moins qu'elles ne soient surveillées en permanence.

16. **Les enfants ne doivent pas jouer avec l'appareil.**

17. Les enfants de moins de 3 ans doivent être tenus à l'écart de l'appareil, à moins qu'ils ne soient surveillés en permanence.

18. Tenez les enfants éloigné des matériaux d'emballage.

En cas d'ingestion, risque d'étouffement !

19. Cet appareil n'est pas équipé **d'un dispositif** de contrôle de la température ambiante.



20. L'appareil ne convient pas pour un fonctionnement continu et précis.

21. Ne pas utiliser cet appareil de chauffage si vous l'avez fait tomber auparavant.

22. Cet appareil est destiné à être **utilisé uniquement en intérieur**, dans un environnement sec.

23. N'utilisez pas l'appareil à proximité de l'eau ou là où règne une humidité importante (p. ex. : dans des caves humides, à côté de piscines, de baignoires ou de douches). Veillez à ce qu'il n'y ait pas d'infiltration d'eau dans l'appareil.

24. N'utilisez pas l'appareil à proximité immédiate d'essence, de gaz, d'huile, d'alcool ou d'autres liquides ou gaz explosifs et facilement inflammables.

25. Afin de réduire le risque d'incendie, maintenez **une distance d'au moins un mètre** entre la sortie d'air de l'appareil et **toutes les substances facilement inflammables** telles que :

- a. les récipients sous pression (par exemple, des pulvérisateurs)
- b. meubles
- c. textiles de toute sorte

26. Utiliser cet appareil de chauffage sur une surface horizontale et stable ou, le cas échéant, fixé à un mur..



27. **Ne couvrez jamais l'appareil pendant son fonctionnement et sa phase de refroidissement.**

28. Veillez à ce qu'aucun objet ne se trouve entre l'appareil et la paroi de montage et ne touche la surface chauffante.

29. Éteignez **toujours** l'appareil **avant de débrancher la fiche réseau.**

30. **Attention - certaines parties du produit peuvent devenir très chaudes** et provoquer des brûlures. Il convient d'être particulièrement vigilant en présence d'enfants et de personnes vulnérables. Laissez **toujours l'appareil refroidir** avant de vouloir le nettoyer ou le démonter.

31. Débranchez l'appareil lorsque vous ne l'utilisez pas, avant de le nettoyer ou lorsqu'il nécessite un entretien.

Le nettoyage et la maintenance par l'utilisateur ne doivent pas être effectués par des enfants sans surveillance.

32. Ne saisissez pas la fiche réseau avec les mains mouillées afin d'éviter tout risque d'électrocution.



AVERTISSEMENT : Ne pas utiliser cet appareil de chauffage si vous l'avez fait tomber auparavant.



AVERTISSEMENT : Ne pas utiliser cet appareil de chauffage s'il présente des signes visibles de détérioration.

AVERTISSEMENT : Utiliser cet appareil de chauffage sur une surface horizontale et stable ou, le cas échéant, fixé à un mur.

AVERTISSEMENT : Les enfants de moins de 3 ans doivent être tenus à l'écart, à moins qu'ils ne soient surveillés en permanence.

AVERTISSEMENT : Les enfants âgés de 3 ans ou moins et de moins de 8 ans ne doivent pas mettre l'appareil en marche ou l'arrêter, à moins qu'ils ne soient surveillés ou qu'ils aient reçu des instructions concernant l'utilisation sûre de l'appareil et qu'ils comprennent les risques qui en découlent, à condition que l'appareil soit placé ou installé dans sa position normale d'utilisation. Les enfants de plus de 3 ans et de moins de 8 ans ne doivent pas brancher la fiche dans la prise de courant, régler l'appareil, nettoyer l'appareil et/ou effectuer l'entretien par l'utilisateur.

AVERTISSEMENT : Le nettoyage et la maintenance par l'utilisateur ne doivent pas être effectués par des enfants sans surveillance.

<p>ATTENTION</p> 	<p style="text-align: center;"><u>RISQUE DE BLESSURE</u></p> <p>L'appareil devient chaud pendant son fonctionnement !</p> <p>Ne touchez jamais l'appareil pendant son fonctionnement →, cela pourrait entraîner de graves BRÛLURES.</p>
<p>ATTENTION</p> 	<p style="text-align: center;"><u>RISQUE D'INCENDIE</u></p> <p>L'appareil ne doit pas être recouvert pendant son fonctionnement !</p>
<p>ATTENTION</p> 	<p style="text-align: center;"><u>DISTANCE DE SÉCURITÉ</u></p> <p>Maintenez une distance de sécurité d'au moins un mètre avec les objets facilement inflammables tels que les meubles, les rideaux, le papier, etc !</p> <p style="text-align: center;"><u>EMPLACEMENT</u></p> <p>Placez toujours l'appareil de manière à ce que l'air puisse entrer et sortir librement.</p> <p style="text-align: center;"><u>RISQUE DE BRÛLURE</u></p> <p>L'appareil devient très chaud pendant l'utilisation et peut provoquer des brûlures. Il convient d'être particulièrement vigilant en présence d'enfants et de personnes vulnérables.</p> <p style="text-align: center;"><u>RISQUE DE SURCHAUFFE</u></p> <p>Ne chauffez pas les pièces de moins de 4m³</p>

Symboles sur l'appareil

Symbole :





Signification :

Attention ! Ne pas couvrir ! Le symbole sur l'appareil indique qu'il est interdit de suspendre des objets (par exemple des serviettes, des vêtements, etc.) au-dessus ou juste devant l'appareil. L'appareil de chauffage ne doit pas être recouvert afin d'éviter toute surchauffe et tout risque d'incendie !



Recyclage, élimination, déclaration de conformité

	<p><u>RECYCLAGE</u></p> <p>Les matériaux d'emballage sont recyclables. Nous recommandons donc de les éliminer en respectant les règles du tri sélectif</p>
	<p><u>ÉLIMINATION</u></p> <p>Le symbole de la « poubelle barrée » indique qu'il faut l'éliminer séparément avec les déchets d'équipements électriques et électroniques (DEEE). Les équipements électriques et électroniques peuvent contenir des substances nocives et polluantes. Ne les éliminez donc pas avec les déchets non recyclables, mais portez-les à un centre de collecte reconnu pour déchets d'équipements électriques et électroniques. Vous contribuerez ainsi à la protection des ressources et de l'environnement. Pour plus d'informations, veuillez consulter votre revendeur ou les autorités locales. Directive 2012/19/UE</p>
	<p><u>DÉCLARATION DE CONFORMITÉ</u></p> <p>Nous certifions, par la présente, que cet article satisfait aux exigences, dispositions et directives fondamentales de l'Union européenne. Vous pouvez consulter, à tout moment, la déclaration de conformité détaillée à l'adresse suivante :</p> <p>https://www.schuss-home.at/downloads</p>

Sous réserve d'erreurs et de modifications techniques.

Contenu de la livraison

- Détecteur de gel
- Matériel de montage mural
- Pieds avec vis
- Mode d'emploi



Description de l'appareil

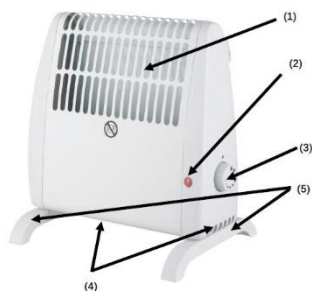

- (1) Grille de sortie d'air
- (2) Témoin lumineux
- (3) Régulateur thermostatique
- (4) Grille d'entrée d'air
- (5) Pieds

Le détecteur de gel est un four à convection électrique, équipé d'un thermostat et protégé contre la surchauffe.

Lorsque le détecteur de gel est en fonctionnement, l'écran s'allume.

Le détecteur de gel est conçu pour maintenir hors gel et à une température uniforme de petites pièces dans un environnement domestique ou similaire. L'appareil ne doit être utilisé que debout - jamais couché - et uniquement pour l'usage pour lequel il a été conçu.

Avant le montage

1. Ouvrez le carton et retirez l'appareil.
2. Retirez l'emballage complet de l'appareil.
3. Vérifiez ensuite que l'appareil n'est pas endommagé.
4. Déroulez le câble d'alimentation avec précaution, en veillant également à ne pas l'endommager.



Veuillez suivre très attentivement les informations relatives à l'installation de l'appareil dans les consignes de sécurité.



Montage mural

1. Choisissez un emplacement de montage approprié sur un mur vertical. Maintenez une distance suffisante par rapport aux objets, aux meubles, etc.

voir illustration :

- en haut au moins 50 cm
- au moins 30 cm de chaque côté
- en bas, au moins 20 cm

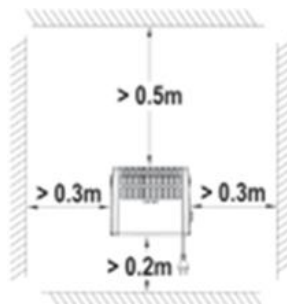

ATTENTION

L'appareil de chauffage ne doit pas être installé directement sous une prise murale.

2. Le détecteur de gel peut être monté à l'aide de l'étrier situé à l'arrière. Dévissez d'abord une vis et un écrou à gauche et à droite qui fixent l'étrier au détecteur de gel.

Après avoir dévissé les vis et l'écrou, tirez doucement l'étrier vers le bas.

3. Fixez l'étrier au mur à l'aide de deux vis. Marquez les positions correspondantes à travers les trous de l'étrier.

Il convient d'utiliser des vis et des chevilles appropriées en fonction du support. Lors du perçage ou du vissage, veillez à ne pas endommager les câbles ou les fils !

4. Placez le détecteur de gel sur l'étrier et fixez-le ensuite à l'aide des deux vis et de l'écrou retirés au début.

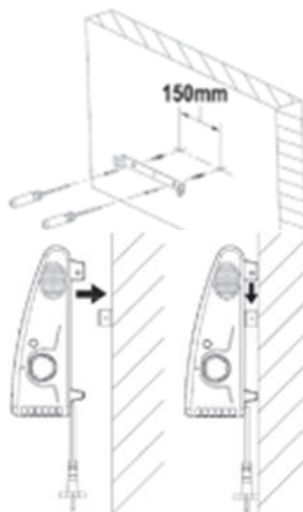



Montage sur pied

1. Fixez les deux pieds à la base du convecteur à l'aide de 2 vis.

2. Placez l'appareil de chauffage sur une surface lisse et plane, à au moins 30 cm de tout obstacle.

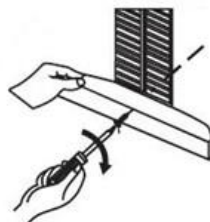

ATTENTION



L'appareil de chauffage ne doit pas être installé directement sous une prise murale.

Mise en service et fonction

Le détecteur de gel est maintenant prêt à fonctionner. Si vous le branchez dans une prise de courant appropriée 220-240V ~50Hz avec mise à la terre, vous le mettez en service. Ne branchez l'appareil que sur une prise de courant reliée à la terre !

- Pour régler la température souhaitée, tournez la touche du thermostat au maximum (marque du point le plus grand ; jusqu'à la butée dans le sens des aiguilles d'une montre). Attendez que la température souhaitée soit atteinte, puis tournez lentement la touche vers l'arrière jusqu'à ce que le témoin lumineux s'éteigne. La température souhaitée est maintenant réglée. Lorsque la température ambiante baisse, l'appareil se met en marche et le témoin lumineux s'allume à nouveau. Pour augmenter ou diminuer la température, tournez la touche du thermostat vers le 'maximum' (gros point) ou le 'minimum' (astérisque).

- En tournant le bouton de réglage du thermostat sur 'minimum' (marque d'astérisque), le détecteur de gel maintient la pièce hors gel, à condition qu'elle ne soit pas trop grande ou trop froide.

- L'appareil peut s'allumer même s'il est réglé au minimum. Pour l'éteindre complètement, vous devez le débrancher de la prise de courant !

Dispositifs de protection

La protection contre la surchauffe éteint l'appareil si l'intérieur devient trop chaud. Cela peut se produire si l'appareil ne parvient pas à dissiper suffisamment sa chaleur ou s'il n'aspire pas assez d'air frais.

Cela peut se produire si l'appareil ne parvient pas à dissiper suffisamment sa chaleur ou s'il n'aspire pas assez d'air frais.



En cas de surchauffe, éteignez l'appareil, débranchez la fiche de la prise de courant et laissez l'appareil refroidir. Une fois que vous avez corrigé la cause de la surchauffe, vous pouvez utiliser l'appareil normalement.

Si la cause n'est pas clairement identifiée et si la surchauffe se répète, n'utilisez plus l'appareil et contactez votre revendeur.

Après une mise hors tension due à une surchauffe suivie d'un refroidissement, il est également possible que l'appareil se remette automatiquement en marche, mais cela ne résout pas la cause. Des arrêts et redémarrages automatiques répétés en cas de surchauffe entraînent un risque d'incendie. Évitez à tout prix de le faire.

Nettoyage et maintenance

Maintenez le détecteur de gel propre. L'accumulation de poussière et de saleté dans l'appareil est l'une des causes les plus fréquentes de surchauffe. Pour cette raison, enlevez-les régulièrement. Pour les travaux de nettoyage ou de maintenance, éteignez le détecteur de gel, débranchez la fiche de la prise de courant et laissez le détecteur de gel refroidir.

- Nettoyez régulièrement l'extérieur de l'appareil avec un chiffon sec ou légèrement humide. N'utilisez pas de savon fort, de spray, de produit nettoyant ou abrasif, de cire, de produit lustrant ou toute autre solution chimique.
- Utilisez l'aspirateur pour aspirer délicatement la poussière et les saletés des grilles et vérifiez que les entrées et sorties d'air sont propres. Lors du nettoyage, veillez à ne pas toucher ou endommager les parties internes.
- Le détecteur de gel ne contient pas d'autres pièces à entretenir.
- Rangez le détecteur de gel à la fin de la saison, si possible dans son emballage d'origine. Placez-le bien droit dans un endroit frais et sec, à l'abri de la poussière.
- Si l'appareil doit être mis au rebut après sa durée de vie prévue, il ne doit pas être jeté avec les déchets ménagers. Apportez-le au point de collecte des appareils électriques désigné par votre commune, où l'on veillera à recycler les matériaux éventuellement encore utilisables.



INFORMATIONS TECHNIQUES

Référence :	SHX05FW450
Tension d'entrée :	220-240 V~
Fréquence :	50-60Hz
Consommation assignée :	450 W – 520 W
Possibilités de réglage :	Température
Thermostat :	Oui
Poids	0,9 kg
Dimensions	27,5 x 18 x 27,8 cm
Coordonnées pour de plus amples informations :	Schuss Home Electronc GmbH Scheringgasse 3, 1140 Wien https://www.schuss-home.at/



Informations requises pour les appareils de chauffage électrique individuels

Référence SHX05FW450					
Indication	Symbole	Valeur	Unité	Indication	Unité
Puissance thermique				Uniquement pour les appareils de chauffage électrique individuel à accumulation : Type de régulation de l'apport de chaleur	
Puissance thermique nominale	Puissance thermique nominale	0,45 – 0,52	kW	Contrôle manuel de l'apport de chaleur avec thermostat intégré	N/A
Puissance thermique minimale (valeur indicative)	P_{\min}	N/A	kW	Régulation manuelle de l'apport de chaleur avec retour d'information sur la température ambiante et/ou extérieure	N/A
Puissance thermique continue maximale	$P_{\max,c}$	0,52	kW	Régulation électronique de l'apport de chaleur avec retour d'information sur la température ambiante et/ou extérieure	N/A
Consommation d'énergie auxiliaire				Émission de chaleur avec assistance d'un ventilateur	
Pour Puissance thermique nominale	$e_{l_{\max}}$	0,000	kW	Type de puissance thermique/contrôle de la température ambiante	
Pour Puissance thermique minimale	$e_{l_{\min}}$	0,000	kW	Puissance thermique à un niveau, pas de contrôle de la température ambiante	Non
En état de veille	$e_{l_{SB}}$	0,000	kW	Deux ou plusieurs niveaux réglables manuellement, pas de contrôle de la température ambiante	Non
				Contrôle de la température ambiante avec thermostat mécanique	Oui
				Avec contrôle électronique de la température ambiante	Non
				Contrôle électronique de la température ambiante et de l'heure du jour	Non
				Contrôle électronique de la température ambiante et réglage du jour de la semaine	Non
				Autres options de régulation	
				Contrôle de la température ambiante avec détection de présence	Non
				Contrôle de la température ambiante avec détection de fenêtre ouverte	Non
				Avec option de télécommande (Wifi)	Non
				Avec contrôle adaptatif du début du chauffage	Non
				Avec limite de temps de fonctionnement	Non
				Avec capteur à bille noire	Non
Coordonnées :		Schuss Home Electronic GmbH Scheringgasse 3, 1140 Wien https://www.schuss-home.at/			



GARANTIE

En choisissant ce produit de qualité SHX, vous avez opté en faveur de l'innovation, la durabilité et la fiabilité. Pour cet appareil SHX, nous accordons une période de garantie de 2 ans valide en Autriche et en Allemagne à compter de la date d'achat !

Par la présente, nous vous garantissons une réparation gratuite (pièces de rechange et temps de travail) ou le remplacement du produit (à la discrétion de la société Schuss) s'il s'avérait, contre toute attente, que votre appareil requière une intervention technique durant cette période. Si, pour des raisons économiques, ni la réparation ni le remplacement n'est possible, nous nous réservons le droit de fournir un crédit de valeur temps. Dans tous les cas, la première étape consiste à contacter la hotline client (voir le mode d'emploi – « Adresses de contact pour plus d'informations et ligne de service »).

Nous attirons l'attention sur le fait que toute réparation qui n'est pas effectuée dans des ateliers contractuels agréés annule immédiatement la validité de la présente garantie.

Ne sont pas couverts par cette garantie :

- Les dommages dus au non-respect du mode d'emploi
- La réparation ou le remplacement de pièces en raison de l'usure normale
- Les appareils utilisés, même partiellement, à des fins professionnelles.
- Les appareils endommagés mécaniquement en raison d'influences extérieures (chute, choc, rupture, utilisation incorrecte, etc.) ou présentant des signes d'usure de type esthétique
- Les appareils manipulés de manière incorrecte.
- Les appareils qui n'ont pas été ouverts par notre atelier de réparation agréé
- Les attentes non satisfaites du consommateur
- Les dommages résultant de cas de force majeure ou causés par l'eau, la foudre, la surtension
- Les appareils sur lesquels la désignation de type et/ou le numéro de série de l'appareil a été modifié(e), effacé(e), rendu(e) illisible ou retiré(e)
- Défauts dus à un encrassement exceptionnel
- Les prestations de service effectuées en dehors nos ateliers contractuels, les frais de transport vers un atelier contractuel ou notre maison et les retours ainsi que les risques qui y sont liés

Nous attirons expressément l'attention sur le fait que, en cas d'erreur de manipulation ou d'absence de défaut durant la période de garantie, il sera facturé un montant forfaitaire de 60,00 € (sur la base de l'indice des prix à la consommation 2015, juin 2020).

La période de garantie absolue de 2 ans à compter de la date d'achat ne se prolonge pas en cas de prestation de garantie (réparation ou remplacement de l'appareil).

La garantie de 2 ans est valide uniquement sur présentation du bon d'achat (devant comporter le nom et l'adresse du revendeur ainsi que la désignation complète de l'appareil) et du certificat de garantie correspondant, sur lequel il faut inscrire le type d'appareil ainsi que le numéro de série (indiqués sur le carton et sur la face arrière ou la partie inférieure de l'appareil) ! Sans présentation du certificat de garantie, seule la garantie légale s'applique !

Nous attirons expressément l'attention sur le fait que cette garantie n'affecte aucunement les droits légaux de garantie et que ceux-ci persistent sans préjudice.

Il existe une responsabilité en dommages-intérêts de la part de la société Schuss Home Electronic GmbH et de ses agents d'exécution uniquement en cas de négligence grave ou de faute intentionnelle. La responsabilité pour le manque à gagner, les économies attendues mais non réalisées, *les dommages consécutifs et les dommages résultant de prétentions de tiers est exclue dans tous les cas.*

Vous trouverez l'adresse de chaque atelier de service après-vente sur notre site Internet www.schuss-home.at. Nous vous félicitons de votre choix. Nous vous souhaitons beaucoup de plaisir avec votre appareil SHX !

ADRESSE

SHX Vertrieb

Schuss Home Electronic GmbH

A-1140 Wien, Scheringgasse 3

Tél. : +43 (0)1/ 970 21

Désignation de type

Numéro de série



ISTRUZIONI PER L'USO

Dispositivo antigelo 520 watt

SHX05FW450

CONGRATULAZIONI!

GRAZIE
DECISO DI

PER AVER



ACQUISTARE QUESTO PRODOTTO DI SHX.



Questo prodotto è adatto soltanto per ambienti ben isolati o per l'uso occasionale.



INDICE

IT

Informazioni importanti su sicurezza, luogo di installazione e collegamento elettrico
Riciclaggio, smaltimento, dichiarazione di conformità
Contenuto della fornitura
Descrizione del dispositivo
Montaggio a parete, montaggio su supporto
Messa in funzione e funzionamento
Dispositivi di sicurezza
Manutenzione e pulizia
Informazioni tecniche
Informazioni necessarie relative agli apparecchi elettrici per il riscaldamento d'ambiente locale

PRIMA DI PROCEDERE CON IL MONTAGGIO, L'INSTALLAZIONE, L'UTILIZZO O LA MANUTENZIONE, LEGGERE ATTENTAMENTE LE PRESENTI ISTRUZIONI PER L'USO. PROTEGGERE SÉ STESSI E GLI ALTRI OSSERVANDO LE AVVERTENZE DI SICUREZZA. L'INOSSERVANZA DELLE ISTRUZIONI E DELLE AVVERTENZE PUÒ PROVOCARE LESIONI PERSONALI E/O DANNI MATERIALI E/O LA PERDITA DEL DIRITTO DI GARANZIA!



Uso previsto

Questo dispositivo è **concepito esclusivamente per il riscaldamento di ambienti abitativi in abitazioni private.**

L'uso per altri scopi non è consentito.

INFORMAZIONI IMPORTANTI SU SICUREZZA, LUOGO DI INSTALLAZIONE E COLLEGAMENTO ELETTRICO



1. Utilizzare questo dispositivo **esclusivamente in conformità alle indicazioni contenute nelle istruzioni per l'uso.** Qualsiasi altro utilizzo non consigliato dal produttore può provocare incendi, scosse elettriche o lesioni personali.

2. Questo dispositivo è **concepito esclusivamente per il riscaldamento di ambienti abitativi in abitazioni private.**

L'uso per altri scopi non è consentito.

3. Rimuovere l'imballaggio e assicurarsi che il dispositivo non sia danneggiato. In caso di dubbi, non usare il dispositivo e contattare il proprio rivenditore.

4. Prima dell'allacciamento alla rete elettrica, occorre **verificare se il tipo di corrente e la tensione di rete corrispondono ai dati riportati sulla targhetta del dispositivo.**

5. La presa di corrente a cui si collega il dispositivo non deve essere difettosa, deve essere ben fissata ed essere



idonea alla corrente necessaria per il funzionamento e soprattutto provvista di efficace messa a terra.

6. Evitare l'uso di un cavo di prolunga, poiché questo potrebbe surriscaldarsi e provocare un incendio.

7. Se il cavo di alimentazione è danneggiato, farlo sostituire dal produttore o da un centro assistenza autorizzato per evitare rischi di ogni tipo. Non torcere il cavo di rete e non piegarlo.

8. Non posizionare il dispositivo direttamente sotto una presa a muro. In caso di dubbi, far controllare l'installazione elettrica a un elettricista qualificato.

9. È vietato apportare adeguamenti o modifiche di qualsiasi tipo alle caratteristiche di questo dispositivo. Utilizzare solo accessori e parti di ricambio consigliati dal produttore (l'inosservanza di tale obbligo porta alla perdita del diritto di garanzia).

10. Non utilizzare questo dispositivo se presenta segni visibili di danneggiamento.

11. Per eventuali riparazioni del dispositivo, della presa o del cavo, rivolgersi sempre ed esclusivamente ai centri di assistenza clienti autorizzati dal produttore.

12. Questo dispositivo può essere utilizzato solo da adulti.

13. I bambini a partire dai 3 anni o con un'età inferiore agli 8 anni possono accendere e spegnere il dispositivo soltanto se sono sorvegliati o sono stati istruiti sull'uso sicuro del



dispositivo e abbiano compreso i pericoli da esso derivanti, a condizione che il dispositivo sia posizionato o installato nella sua normale posizione di utilizzo. I bambini a partire dai 3 anni o con un'età inferiore agli 8 anni non possono inserire la spina nella presa, regolare il dispositivo, pulire il dispositivo e/o eseguire la manutenzione a carico dell'utilizzatore.

14. **Non lasciare incustodito il dispositivo mentre è in funzione.** Se si lascia il locale in cui si trova il dispositivo, **spegnere sempre.**

15. Non utilizzare il dispositivo in ambienti piccoli in cui si trovano persone che non sono in grado di lasciare il locale autonomamente a meno che non siano costantemente sorvegliate.

16. **Ai bambini non è consentito giocare con il dispositivo.**

17. Tenere i bambini con un'età inferiore ai 3 anni lontani dal dispositivo, a meno che non siano costantemente sorvegliati.

18. Tenere il materiale d'imballaggio fuori dalla portata dei bambini.



Sussiste il pericolo di soffocamento in caso di ingestione!

19. Questo dispositivo non è dotato **di uno strumento** per la regolazione della temperatura ambiente.

20. Il dispositivo non è indicato per l'uso permanente o di precisione.

21. Non utilizzare questo dispositivo se è caduto.

22. Questo dispositivo è adatto **esclusivamente al funzionamento in ambienti interni asciutti.**

23. Non usare il dispositivo nelle vicinanze di acqua o in presenza di umidità eccessiva, per es. in cantine umide, accanto a piscine, vasche da bagno o docce. Accertarsi che l'acqua non possa penetrare nel dispositivo.

24. Non usare il dispositivo nelle dirette vicinanze di benzina, gas, olio, alcol o altri liquidi o gas esplosivi e facilmente infiammabili.

25. Per ridurre il pericolo di incendio, mantenere l'uscita dell'aria del dispositivo a una distanza di almeno **un metro da tutte le sostanze facilmente infiammabili**, per es.:

- a. recipienti pressurizzati (per es. serbatoi di nebulizzazione)
- b. mobili
- c. tessuti di qualsiasi tipo



26. Utilizzare questo dispositivo su una superficie piana e stabile o eventualmente fissato a una parete.

27. **Non coprire mai il dispositivo mentre è in funzione e durante la fase di raffreddamento.**

28. Assicurarsi che nessun oggetto finisca tra il dispositivo e la parete di montaggio a contatto con la superficie riscaldante.

29. **Spegnere sempre** il dispositivo **prima di staccare la spina** dalla presa di corrente.

30. **Attenzione: alcune parti del prodotto possono diventare molto calde** e provocare ustioni. Prestare particolare attenzione quando sono presenti bambini e persone vulnerabili. Far **raffreddare sempre il dispositivo** prima di pulirlo o smontarlo.

31. Staccare la spina in caso di inutilizzo del dispositivo, prima di pulirlo o se si devono eseguire lavori di manutenzione.

La pulizia e la manutenzione a carico dell'utilizzatore non devono essere eseguite da bambini privi di sorveglianza.

32. Per evitare scosse elettriche, non toccare la spina con le mani umide.



AVVERTIMENTO: Non utilizzare questo dispositivo se è caduto.

AVVERTIMENTO: Non utilizzare questo dispositivo se presenta segni visibili di danneggiamento.



AVVERTIMENTO: Utilizzare questo dispositivo su una superficie piana e stabile o eventualmente fissato a una parete.

AVVERTIMENTO: Tenere i bambini con un'età inferiore ai 3 anni lontani dal dispositivo, a meno che non siano costantemente sorvegliati.

AVVERTIMENTO: I bambini a partire dai 3 anni o con un'età inferiore agli 8 anni possono accendere e spegnere il dispositivo soltanto se sono sorvegliati o sono stati istruiti sull'uso sicuro del dispositivo e abbiano compreso i pericoli da esso derivanti, a condizione che il dispositivo sia posizionato o installato nella sua normale posizione di utilizzo. I bambini a partire dai 3 anni o con un'età inferiore agli 8 anni non possono inserire la spina nella presa, regolare il dispositivo, pulire il dispositivo e/o eseguire la manutenzione a carico dell'utilizzatore.

AVVERTIMENTO: La pulizia e la manutenzione a carico dell'utilizzatore non devono essere eseguite da bambini privi di sorveglianza.



<p>ATTENZIONE</p> 	<p><u>PERICOLO DI LESIONI</u></p> <p>Il dispositivo si surriscalda durante il funzionamento!</p> <p>Non toccare mai il dispositivo durante il funzionamento → ciò potrebbe causare USTIONI gravi.</p>
<p>ATTENZIONE</p> 	<p><u>PERICOLO DI INCENDIO</u></p> <p>Non coprire il dispositivo durante il funzionamento!</p>
<p>ATTENZIONE</p> 	<p><u>DISTANZA DI SICUREZZA</u></p> <p>Garantire una distanza di sicurezza minima di un metro dagli oggetti facilmente infiammabili come mobili, tende, carta, ecc.!</p> <p><u>LUOGO DI INSTALLAZIONE</u></p> <p>Posizionare sempre il dispositivo in modo che l'aria possa entrare e uscire senza ostacoli.</p> <p><u>PERICOLO DI USTIONI</u></p> <p>Il dispositivo si surriscalda durante il funzionamento e può causare ustioni. Prestare particolare attenzione quando sono presenti bambini e persone vulnerabili.</p> <p><u>PERICOLO DI SURRISCALDAMENTO</u></p> <p>Non riscaldare stanze con un'area inferiore a 4 m³</p>

Simboli presenti sul dispositivo

Simbolo:





Significato:

Attenzione! Non coprire! Il simbolo sul dispositivo indica che non è consentito appendere oggetti (per es. asciugamani, vestiti, ecc.) sopra o direttamente davanti al dispositivo. Non coprire il dispositivo al fine di evitare il surriscaldamento e il pericolo di incendio!



Riciclaggio, smaltimento, dichiarazione di conformità

	<p><u>RICICLAGGIO</u></p> <p>I materiali d'imballaggio possono essere riciclati. Pertanto si consiglia di fare la raccolta differenziata.</p>
	<p><u>SMALTIMENTO</u></p> <p>Il simbolo del "bidone della spazzatura barrato" richiede uno smaltimento separato delle apparecchiature elettriche ed elettroniche dismesse (RAEE). Le apparecchiature elettriche ed elettroniche possono contenere sostanze pericolose e nocive per l'ambiente. Pertanto, non smaltire il dispositivo insieme ai rifiuti domestici, bensì presso un centro di raccolta apposito per apparecchiature elettriche ed elettroniche dismesse. In tal modo si contribuisce alla protezione delle risorse e dell'ambiente. Per ulteriori informazioni rivolgersi al proprio rivenditore o alle autorità locali. Direttiva 2012/19/UE</p>
	<p><u>DICHIARAZIONE DI CONFORMITÀ</u></p> <p>Con la presente dichiariamo che questo articolo è conforme ai requisiti, alle disposizioni e alle direttive UE. La dichiarazione di conformità completa può essere consultata in qualsiasi momento al seguente link:</p> <p>https://www.schuss-home.at/downloads</p>

Con riserva di errori e modifiche tecniche.

Contenuto della fornitura

- Dispositivo antigelo
- Materiale per il montaggio a parete
- Piedini d'appoggio con viti
- Istruzioni per l'uso



Descrizione del dispositivo

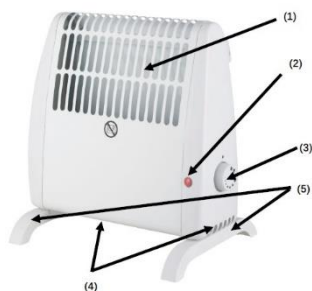

- (1) Griglia per l'uscita dell'aria
- (2) Luce di controllo
- (3) Regolatore del termostato
- (4) Griglia di aspirazione dell'aria
- (5) Piedino d'appoggio

Il dispositivo antigelo è convettore elettrico dotato di un termostato e protetto dal surriscaldamento.

Il display si accende quando il dispositivo antigelo è in funzione.

Il dispositivo antigelo è progettato per mantenere al riparo dal gelo e a una temperatura costante stanze di piccole dimensioni in ambienti domestici o simili. Utilizzare il dispositivo esclusivamente in posizione verticale (e mai in posizione orizzontale) e soltanto per lo scopo per cui è stato sviluppato.

Prima del montaggio

1. Aprire il cartone d'imballaggio ed estrarre il dispositivo.
2. Rimuovere completamente l'imballaggio dal dispositivo.
3. Infine controllare se il dispositivo è danneggiato.
4. Srotolare completamente il cavo di rete e assicurarsi che non sia danneggiato.



ATTENZIONE



Prestare molta attenzione alle informazioni relative all'installazione del dispositivo presenti nelle avvertenze di sicurezza.



Montaggio a parete

1. Selezionare un luogo di montaggio idoneo su una parete verticale. Garantire una distanza sufficiente da oggetti, mobili, ecc.

Vedere Figura:

- in alto almeno 50 cm
- almeno 30 cm su ogni lato
- in basso almeno 20 cm

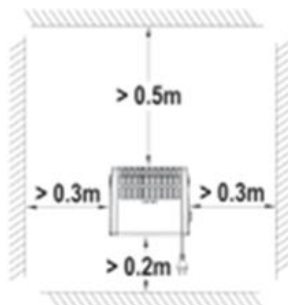

ATTENZIONE

Non montare il dispositivo direttamente sotto una presa a muro.

2. È possibile montare il dispositivo antigelo utilizzando la staffa posta sul retro. Svitare rispettivamente a sinistra e a destra una vite e un dado che fissano la staffa al dispositivo antigelo.

Dopo aver svitato le viti e i dadi, spingere con cautela la staffa verso il basso ed estrarla.

3. Fissare la staffa alla parete per mezzo di due viti. Segnare le posizioni corrispondenti attraverso i fori nella staffa.

Utilizzare viti e tasselli adatti alla superficie. Durante la foratura o il serraggio delle viti assicurarsi di non danneggiare cavi o linee!

4. Posizionare il dispositivo antigelo sulla staffa e fissarlo utilizzando le viti e i dadi rimossi all'inizio.

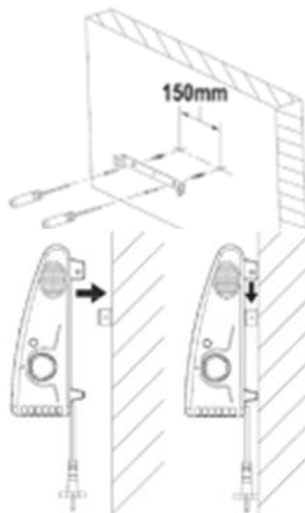



Montaggio a parete

1. Fissare i due piedini d'appoggio alla parte inferiore del convettore per mezzo di 2 viti.

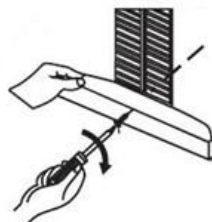

2. Posizionare il dispositivo su una superficie liscia e piana ad almeno 30 cm di distanza da eventuali ostacoli.



Non installare il dispositivo direttamente sotto una presa a muro.

Messa in funzione e funzionamento

Il dispositivo antigelo è ora pronto all'uso. Se il dispositivo entra in funzione quando si inserisce la spina in una presa con messa a terra adatta da 220-240 V ~ 50 Hz. Collegare il dispositivo esclusivamente a una presa di corrente con messa a terra!

- Per impostare la temperatura desiderata, ruotare il regolatore del termostato al massimo (punto più grande; ruotare in senso orario fino all'arresto). Attendere fino al raggiungimento della temperatura desiderata e poi ruotare lentamente all'indietro il regolatore fino allo spegnimento della luce di controllo. La temperatura desiderata è stata impostata. Se la temperatura ambiente si abbassa, il dispositivo si attiva e la luce di controllo si riaccende. Per aumentare o diminuire la temperatura, ruotare il regolatore del termostato verso "maximal" (punto grande) o "minimal" (asterisco).
- Ruotando il regolatore del termostato verso "minimal" (asterisco), il dispositivo antigelo mantiene la stanza (purché non sia troppo grande o non ci sia troppo freddo) al riparo dal gelo.
- Il dispositivo può accendersi anche con l'impostazione più bassa. Per spegnerlo completamente, staccare la spina dalla presa di corrente!



Dispositivi di sicurezza

La protezione dal surriscaldamento spegne il dispositivo se il suo interno diventa troppo caldo. Ciò può accadere se il dispositivo non riesce a dissipare correttamente il proprio calore o se non riesce ad aspirare sufficiente aria fresca.

Solitamente le cause sono una copertura (parziale) del dispositivo, l'ostruzione della griglia di aspirazione dell'aria e/o una griglia per l'uscita dell'aria, lo sporco, il posizionamento troppo vicino a una parete, ecc.

In caso di surriscaldamento spegnere il dispositivo, staccare la spina dalla presa e farlo raffreddare. Dopo aver eliminato la causa del surriscaldamento, è possibile ripristinare il normale funzionamento del dispositivo.

Se la causa non è chiaramente identificabile e il surriscaldamento si verifica ripetutamente, non utilizzare più il dispositivo e contattare il proprio rivenditore.

Dopo lo spegnimento a causa di un surriscaldamento e il successivo raffreddamento, è altresì possibile che il dispositivo riprenda automaticamente il suo funzionamento; tuttavia ciò non elimina la causa. Uno spegnimento e una riaccensione automatici e ripetuti in caso di surriscaldamento possono provocare un incendio. Evitarlo tassativamente.

Manutenzione e pulizia

Tenere pulito il dispositivo antigelo. I depositi di polvere e sporco nel dispositivo sono una delle cause più frequenti del surriscaldamento. Rimuoverli regolarmente. Prima di effettuare i lavori di pulizia e manutenzione, spegnere il dispositivo antigelo, staccare la spina dalla presa e farlo raffreddare.

- Pulire regolarmente l'esterno del dispositivo utilizzando un panno asciutto o leggermente inumidito. Non utilizzare saponi aggressivi, spray, detersivi, abrasivi, cere, prodotti per lucidare o altre soluzioni chimiche.
- Utilizzare l'aspirapolvere per aspirare con cura la polvere e lo sporco dalle griglie e verificare che le prese e le uscite dell'aria siano pulite. Durante la pulizia assicurarsi di non toccare o danneggiare le parti interne.
- Il dispositivo antigelo non contiene altre parti che richiedono manutenzione.
- Riporre il dispositivo antigelo alla fine della stagione, se possibile nel suo imballaggio originale. Conservarlo in posizione verticale in un luogo fresco, asciutto e privo di polvere.
- Se il dispositivo ha raggiunto il termine della sua vita utile, non smaltirlo insieme ai rifiuti domestici. Portarlo al centro di raccolta per apparecchiature elettriche del proprio comune, garantendo così il riciclaggio dei materiali eventualmente riutilizzabili.



INFORMAZIONI TECNICHE

Numero articolo:	SHX05FW450
Tensione in ingresso:	220-240 V~
Frequenza:	50-60 Hz
Potenza nominale assorbita:	450 W – 520 W
Possibilità di impostazione:	Temperatura
Termostato:	Sì
Peso	0,9 kg
Dimensioni	27,5 x 18 x 27,8 cm
Indirizzi di contatto per ulteriori informazioni:	Schuss Home Electronic GmbH Scheringgasse 3, A-1140 Wien Serviceline: +43 (1) 97 0 21 www.schuss-home.at FB-Nr: 236974 t / FB-Gericht: Wien



Informazioni necessarie relative agli apparecchi elettrici per il riscaldamento d'ambiente locale

Numero articolo SHX05FW450					
Indicazione	Simbolo	Valore	Unità	Indicazione	Unità
Potenza termica				Solo per apparecchi elettrici per il riscaldamento d'ambiente locale ad accumulo: Tipo di controllo della fornitura di calore	
Potenza termica nominale	P_{nom}	0,45-0,52	kW	Controllo manuale della fornitura di calore con termostato integrato	N/A
Potenza termica minima (valore di riferimento)	P_{min}	N/A	kW	Controllo manuale della fornitura di calore con feedback sulla temperatura ambiente e/o esterna	N/A
Potenza termica continua massima	$P_{max,c}$	0,52	kW	Controllo elettronico della fornitura di calore con feedback sulla temperatura ambiente e/o esterna	N/A
Consumo di energia ausiliaria				Emissioni di calore con supporto della ventola	N/A
Con Potenza termica nominale	$e_{l,max}$	0,000	kW	Tipo di potenza termica/controllo della temperatura ambiente	
Con Potenza termica minima	$e_{l,min}$	0,000	kW	Potenza termica a un livello, nessun controllo della temperatura ambiente	No
Nella modalità standby	$e_{l,sB}$	0,000	kW	Due o più livelli regolabili manualmente, nessun controllo della temperatura ambiente	No
				Controllo della temperatura ambiente con termostato meccanico	Sì
				Con controllo elettronico della temperatura ambiente	No
				Controllo elettronico della temperatura ambiente e regolazione dell'ora	No
				Controllo elettronico della temperatura ambiente e regolazione del giorno	No
				Altre opzioni di regolazione	
				Controllo della temperatura ambiente con rilevamento di presenza	No
				Controllo della temperatura ambiente con rilevamento della finestra aperta	No
				Con opzione telecomando (Wi-Fi)	No
				Con regolazione adattiva dell'inizio del riscaldamento	No
				Con limitazione del tempo di funzionamento	No
				Con sensore a sfera nero	No
Informazioni di contatto:	Schuss Home Electronic GmbH Scheringgasse 3, 1140 Wien https://www.schuss-home.at/				



GARANZIA

Con questo prodotto di qualità SHX avete optato per innovazione, una lunga durata di vita utile e affidabilità. Per questo dispositivo SHX concediamo una garanzia di 2 anni a partire dalla data di acquisto. La garanzia è valida in Austria e in Germania!

Se in questo periodo, contro ogni aspettativa, si rendessero necessari interventi di manutenzione al dispositivo, garantiamo una riparazione gratuita (pezzi di ricambio e manodopera) o (a discrezione dell'azienda Schuss) una sostituzione del prodotto. Se per motivi economici non fossero possibili né una riparazione né la sostituzione, ci riserviamo il diritto di emettere un accredito del valore corrente.

Per qualsiasi necessità, rivolgersi innanzitutto al numero verde dell'assistenza clienti (vedere istruzioni per l'uso "Indirizzi di contatto per ulteriori informazioni e linea di assistenza").

N.B.: Gli interventi di riparazione non eseguiti da centri di riparazione autorizzati invalidano immediatamente la presente garanzia.

La presente garanzia non copre quanto segue:

- Danni causati dalla mancata osservanza delle istruzioni per l'uso;
- Riparazione o sostituzione di componenti in seguito a comune usura;
- Dispositivi che, anche solo parzialmente, siano usati a scopo commerciale;
- Dispositivi danneggiati meccanicamente da agenti esterni (caduta, urti, rottura, utilizzo improprio ecc.) e segni di usura antiestetici;
- Dispositivi trattati in modo improprio;
- Dispositivi non aperti dalla nostra officina di assistenza autorizzata;
- Aspettative non soddisfatte da parte del consumatore;
- Danni riconducibili a forza maggiore, acqua, fulmini, sovratensione;
- Dispositivi nei quali la denominazione del tipo e/o il numero di serie sul dispositivo sono stati rimossi, modificati, cancellati o resi illeggibili;
- Difetti dovuti a sporcizia fuori dal comune;
- Servizi non prestati dalle nostre officine di riparazione autorizzate, costi di trasporto a un'officina di riparazione autorizzata o a noi e resi, nonché i rischi connessi.

Facciamo esplicitamente presente che, durante il periodo di garanzia, in caso di errori di utilizzo o se non è stato riscontrato un malfunzionamento, sarà addebitato un importo forfettario pari a 60 € (indice dei prezzi al consumo indicizzato 2015, giugno 2020).

Con la fornitura di un servizio di garanzia (riparazione o sostituzione del dispositivo), la durata assoluta di garanzia di 2 anni a decorrere dalla data di acquisto non sarà prorogata.

La garanzia di 2 anni è valida solo previa presentazione dello scontrino di acquisto (deve contenere il nome e l'indirizzo del rivenditore nonché la denominazione completa del dispositivo) e del certificato di garanzia corrispondente, sul quale sono indicati il tipo di dispositivo e il numero di serie (visibili sul cartone di imballaggio e sul retro/fondo del dispositivo)! Senza la presentazione del certificato di garanzia, si applica soltanto la garanzia legale!

Facciamo esplicitamente presente che i diritti di garanzia legale non sono influenzati dalla presente garanzia e permarranno con lo stesso valore.

L'obbligo del risarcimento del danno da parte di Schuss Home Electronic GmbH e dei suoi ausiliari sussiste solo in caso di negligenza grave o dolo. Si esclude inoltre la responsabilità per mancato guadagno, risparmi previsti ma non presentatisi, danni indiretti e danni subiti da terzi.

L'indirizzo di contatto delle rispettive officine di assistenza sono disponibili sulla nostra homepage www.schuss-home.at.

Congratulazioni per il prodotto acquistato! Ci auguriamo che il dispositivo SHX soddisfi le vostre aspettative!

INDIRIZZO

SHX Vertrieb

Schuss Home Electronic GmbH

A-1140 Vienna, Scheringgasse 3

Tel.: +43 (0)1/ 970 21

Denominazione del
tipo:.....



GEBRUIKSAANWIJZING

Vorstbeschermer 520 watt

SHX05FW450



HARTELIJK GEFELICITEERD!

HARTELIJK BEDANKT DAT U VOOR DIT PRODUCT VAN SHX
HEBT GEKOZEN.



Dit product is alleen geschikt voor goed geïsoleerde ruimtes of
voor incidenteel gebruik.



INHOUDSOPGAVE

NL

Belangrijke informatie over veiligheid, locatie en elektrische aansluiting
Recycling, verwijdering, conformiteitsverklaring
Leveringsomvang
Beschrijving van het apparaat
Wandmontage, staande montage
Ingebruikname en werking
Beveiligingen
Reiniging en onderhoud
Technische informatie
Vereiste informatie over elektrische kachels voor enkele kamers

LEES DE GEBRUIKSAANWIJZING ZORGVULDIG DOOR VOORDAT U MET MONTAGE, INSTALLATIE, BEDIENING OF ONDERHOUD BEGINT. BESCHERM UZELF EN ANDEREN DOOR DE VEILIGHEIDSAANWIJZINGEN OP TE VOLGEN. HET NIET OPVOLGEN VAN DE AANWIJZINGEN KAN TOT PERSOONLIJK LETSEL EN/OF MATERIËLE SCHADE EN/OF VERLIES VAN GARANTIE LEIDEN!

Beoogd gebruik

Dit apparaat is **uitsluitend bedoeld voor het verwarmen van woonruimtes in huishoudens** en mag niet voor andere doeleinden worden gebruikt.

BELANGRIJKE INFORMATIE OVER VEILIGHEID, STANDAARDEN EN ELEKTRISCHE AANSLUITING



1. Gebruik dit apparaat **uitsluitend volgens de richtlijnen uit de gebruiksaanwijzing.** Elk ander gebruik dat niet door de producent is aanbevolen, kan tot brand, elektrische schokken en persoonlijk letsel leiden.
2. Dit apparaat is **uitsluitend bedoeld voor het verwarmen van woonruimtes in huishoudens** en mag niet voor andere doeleinden worden gebruikt.
3. Verwijder de verpakking en controleer of het apparaat niet beschadigd is. Gebruik bij twijfel het apparaat niet en neem contact op met uw verkoper.
4. Voor het aansluiten op het stroomnet moet u **controleren of het type stroom en de netspanning overeenkomen met de gegevens op het typeplaatje van het apparaat.**
5. Het stopcontact waarop u het apparaat aansluit, mag niet defect zijn of loszitten, moet geschikt zijn voor de vereiste stroombelasting en absoluut goed geaard zijn.



-
6. Vermijd het gebruik van een verlengsnoer, omdat dit kan oververhitten en brand veroorzaken.
 7. Als de stroomkabel beschadigd is, moet deze door de fabrikant of een erkende reparateur worden vervangen om alle mogelijke risico's te vermijden. Verdraai of knik de netkabel niet.
 8. Het apparaat mag niet direct onder een stopcontact worden opgesteld. Laat in het geval van twijfel de elektrische installatie aan een erkende elektricien over.
 9. Het is verboden om de eigenschappen van dit apparaat aan te passen of te modificeren. Gebruik alleen door de fabrikant aanbevolen accessoires en reserveonderdelen (het niet respecteren hiervan kan tot verlies van de garantie leiden).
 10. Gebruik deze kachel niet als hij zichtbare tekenen van beschadiging vertoont.
 11. Wend u voor eventuele reparaties aan het apparaat, de stekker of de kabel alleen tot door de producent aanbevolen erkende klantenservicepunten.
 12. Dit apparaat mag uitsluitend door volwassenen worden gebruikt.

13. Kinderen tussen de 3 en 8 jaar mogen het apparaat uitsluitend in of uitschakelen als het apparaat op zijn normale plek is geplaatst of geïnstalleerd en wanneer ze onder toezicht staan of instructies hebben ontvangen over hoe het apparaat op veilige wijze gebruikt kan worden en begrijpen welke gevaren eraan verbonden zijn. Kinderen tussen de 3 en 8 jaar mogen niet de stekker in het stopcontact steken, het apparaat instellen, reinigen of gebruikersonderhoud uitvoeren.

14. **Gebruik het apparaat nooit zonder toezicht.** Als u de kamer verlaat, **schakel het apparaat dan altijd uit.**

15. Gebruik het apparaat niet in kleine ruimtes waarin zich personen bevinden die niet in staat zijn om de kamer zelfstandig te verlaten, tenzij deze continu onder toezicht staan.

16. **Kinderen mogen niet met het apparaat spelen.**

17. Kinderen jonger dan 3 jaar dienen uit de buurt van het apparaat te worden gehouden, tenzij ze continu onder toezicht staan.

18. Houd kinderen uit de buurt van verpakkingsmateriaal.

Bij inslikken bestaat verstikkingsgevaar!

19. Dit apparaat is niet uitgerust **met een voorziening** om de kamertemperatuur te regelen.

20. Het apparaat is niet geschikt voor nauwkeurig en continu gebruik.



-
21. Gebruik de kachel niet als deze eerder gevallen is.
22. Dit apparaat is alleen bedoeld voor **gebruik in droge binnenruimtes.**
23. Gebruik het apparaat niet in de buurt van water of veel vocht, bijv. in natte kelders, naast zwembaden, badkuipen of douches. Let op dat er geen water in het apparaat kan binnendringen.
24. Gebruik het apparaat niet in de directe omgeving van benzine, gas, olie, alcohol of andere explosiegevaarlijke en licht brandbare vloeistoffen of gassen.
25. Houd om het risico op brand te verlagen een afstand van **minstens een meter** tussen de luchtuitlaat van het apparaat en **alle licht ontvlambare stoffen** zoals bijv.:
- a. onder druk staande vaten (bijv. spuitbussen)
 - b. meubels
 - c. alle soorten textiel
26. Gebruik deze kachel op een recht en stabiel oppervlak of indien nodig aan een wand bevestigd.
27. **Dek het apparaat tijdens het gebruik en afkoelen nooit af.**
28. Let op dat er geen objecten die het verwarmingsoppervlak aanraken tussen het apparaat en de muur komen.



29. Schakel het apparaat **altijd uit voordat u de stekker uit het stopcontact trekt.**

30. **Voorzichtig - sommige onderdelen van het product kunnen zeer heet worden** en verbranding veroorzaken. Bijzondere voorzichtigheid is geboden wanneer er kinderen en kwetsbare personen aanwezig zijn. Laat het **apparaat altijd afkoelen** voordat u het reinigt of wilt demonteren.

31. Trek als u het apparaat niet gebruikt de stekker eruit voordat u het reinigt of als het bijv. onderhoud nodig heeft.

Reiniging en gebruikersonderhoud mogen niet door kinderen zonder toezicht worden uitgevoerd.

32. Pak de stekker niet met natte handen beet om stroomschokken te voorkomen.



WAARSCHUWING: Gebruik de kachel niet als deze eerder gevallen is.

WAARSCHUWING: Gebruik deze kachel niet als hij zichtbare tekenen van beschadiging vertoont.

WAARSCHUWING: Gebruik deze kachel op een recht en stabiel oppervlak of indien nodig aan een wand bevestigd.

WAARSCHUWING: Kinderen jonger dan 3 jaar dienen uit de buurt van het apparaat te worden gehouden, tenzij ze continu onder toezicht staan.

WAARSCHUWING: Kinderen tussen de 3 en 8 jaar mogen het apparaat uitsluitend in of uitschakelen als het apparaat op zijn normale plek is geplaatst of geïnstalleerd en wanneer ze onder toezicht staan of instructies hebben ontvangen over hoe het apparaat op veilige wijze gebruikt kan worden en begrijpen welke gevaren eraan verbonden zijn. Kinderen tussen de 3 en 8 jaar mogen niet de stekker in het stopcontact steken, het apparaat instellen, reinigen of gebruikersonderhoud uitvoeren.

WAARSCHUWING: Reiniging en gebruikersonderhoud mogen niet door kinderen zonder toezicht worden uitgevoerd.

<p>LET OP</p> 	<p style="text-align: center;"><u>GEVAAR VOOR LETSEL</u></p> <p style="text-align: center;">Het apparaat wordt heet tijdens het gebruik!</p> <p style="text-align: center;">Raak het apparaat nooit tijdens het gebruik aan → dit kan tot ernstige VERBRANDINGEN leiden.</p>
<p>LET OP</p> 	<p style="text-align: center;"><u>BRANDGEVAAR</u></p> <p style="text-align: center;">Het apparaat mag tijdens het gebruik niet afgedekt worden!</p>
<p>LET OP</p> 	<p style="text-align: center;"><u>VEILIGHEIDSAFSTAND</u></p> <p style="text-align: center;">Houd minstens een meter veiligheidsafstand van licht ontvlambare objecten zoals meubels, gordijnen, papier, enz.!</p> <p style="text-align: center;"><u>LOCATIE</u></p> <p style="text-align: center;">Stel het apparaat altijd zodanig op dat de lucht ongehinderd in en uit kan stromen.</p> <p style="text-align: center;"><u>GEVAAR VOOR VERBRANDING</u></p> <p style="text-align: center;">Het apparaat wordt tijdens het gebruik erg heet en kan verbrandingen veroorzaken. Bijzondere voorzichtigheid is geboden wanneer er kinderen en kwetsbare personen aanwezig zijn.</p> <p style="text-align: center;"><u>GEVAAR VOOR OVERVERHITTING</u></p> <p style="text-align: center;">Verwarm geen ruimtes met een inhoud van minder dan 4 m³</p>

Symbolen op het apparaat

Symbol: 

Betekenis:

Let op! Niet afdekken! Het symbool op het apparaat betekent dat het niet toegestaan is om objecten (bijv. handdoeken, kleding enz.) over het apparaat of direct daarvoor te hangen. De kachel mag niet afgedekt worden om oververhitting en brandgevaar te vermijden!



Recycling, verwijdering, conformiteitsverklaring

	<p><u>RECYCLING</u></p> <p>De verpakkingsmaterialen kunnen gerecycled worden. Daarom raden we aan om deze gescheiden af te voeren</p>
	<p><u>VERWIJDERING</u></p> <p>Het symbool "doorgestreepte vuilnisbak" vereist gescheiden verwijdering van oude elektrische en elektronische apparaten (WEEE). Elektrische en elektronische apparaten kunnen gevaarlijke en voor het milieu schadelijke stoffen bevatten. Verwijder deze daarom niet met het ongesorteerde huisvuil, maar op een daarvoor aangewezen inzamelpunt voor oude elektrische en elektronische apparaten. Op deze manier draagt u bij aan de bescherming van grondstoffen en het milieu. Meer informatie vindt u bij uw verkoper of de lokale overheid. Richtlijn 2012/19/EU</p>
	<p><u>CONFORMITEITSVERKLARING</u></p> <p>Hierbij verklaren we dat dit artikel voldoet aan de essentiële eisen, verordeningen en richtlijnen van de EU. Die uitgebreide conformiteitsverklaring kunt u op elk gewenst moment inzien via de volgende link:</p> <p>https://www.schuss-home.at/downloads</p>

Fouten en technische wijzigingen voorbehouden.

Leveringsomvang

- Vorstbeschermer
- Wandmontagemateriaal
- Voetjes incl. schroeven
- Gebruiksaanwijzing



Beschrijving van het apparaat

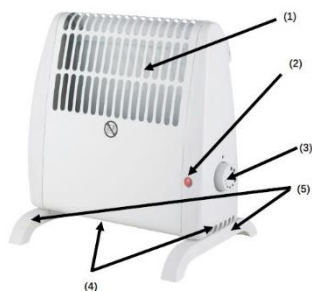

- (1) Luchtuitlaatrooster
- (2) Controlelampje
- (3) Thermostaatknop
- (4) Luchtinlaatrooster
- (5) Voetjes

De vorstbeschermer is een elektrische convectiekachel met een thermostaat en beveiliging tegen oververhitting.

Als de vorstbeschermer in bedrijf is, brandt het lampje.

De vorstbeschermer is geschikt om kleine ruimtes in huishoudens of vergelijkbare omgevingen vorstvrij en op een gelijkmatige temperatuur te houden. Het apparaat mag uitsluitend staand (dus nooit liggend) worden gebruikt en uitsluitend voor de doeleinden waarvoor het ontwikkeld is.

Voor de montage

1. Open de doos en haal het apparaat eruit.
2. Verwijder de verpakking volledig van het apparaat.
3. Controleer het apparaat vervolgens op beschadigingen.
4. Wikkel de netkabel voorzichtig af en let daarbij ook op beschadigingen.



Let zeer goed op de informatie over het opstellen van het apparaat in de veiligheidsaanwijzingen.

Wandmontage

1. Kies een geschikte montagelocatie op een rechte muur. Houd voldoende afstand tot objecten, meubels, enz.

zie afbeelding:

- boven minstens 50 cm
- aan de zijkanten minstens 30 cm
- onder minstens 20 cm

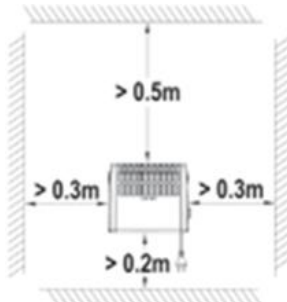



De kachel mag niet direct onder een wandstopcontact worden gemonteerd.

2. De vorstbeschermer kan worden gemonteerd met behulp van de beugel aan de achterkant. Draai eerste een schroef en moer links en rechts los waarmee de beugel aan de vorstbeschermer vastzit.

Nadat u de schroeven en moeren hebt verwijderd, trekt u de beugel er voorzichtig naar beneden toe af.

3. Bevestig de beugel met twee schroeven aan de muur. Markeer de betreffende posities door de gaten in de beugel.

Afhankelijk van de ondergrond zijn verschillende soorten schroeven en pluggen te gebruiken. Let bij het boren en vastschroeven erop dat er geen kabel of leidingen beschadigd worden!

4. Plaats de vorstbeschermer op de beugel en zet hem vervolgens vast met behulp van de beide schroeven en moeren die u aan het begin verwijderd hebt.

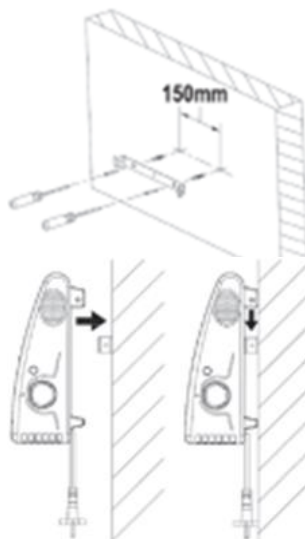

Staande montage

1. Bevestig de twee voetjes aan de onderkant van de convecteur met behulp van 2 schroeven.

2. Plaats de kachel op een glad, recht oppervlak en minstens 30 cm verwijderd van hindernissen.

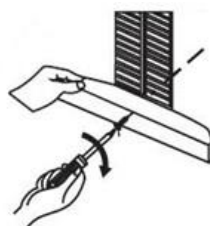

De kachel mag niet direct onder een wandstopcontact worden geplaatst.



Ingebruikname en werking

De vorstbeschermer is nu gebruiksklaar. Als u de stekker in een passend geaard stopcontact met 220-240V ~50Hz steekt, neemt u het in gebruik. Verbind het apparaat alleen met een geaard stopcontact!

- Om de gewenste temperatuur in te stellen, draait u de thermostaatknop op maximaal (grootste stip, zo ver mogelijk met de klok mee). Wacht tot de gewenste temperatuur is bereikt en draai de knop dan langzaam terug tot het controlelampje uitgaat. De gewenste temperatuur is nu ingesteld. Wanneer de temperatuur in de kamer lager wordt, zal de kachel weer aanslaan en het lampje beginnen te branden. Om de temperatuur hoger of lager in te stellen, draait u de thermostaatknop resp. in de richting 'maximaal' (grote stip) of 'minimaal' (het sterretje).
- Door de thermostaatknop op 'minimaal' (het sterretje) te draaien, zal de vorstbeschermer de ruimte (mits niet te groot of te koud) vorstvrij houden.
- Het apparaat kan zichzelf ook op de laagste stand inschakelen. Om het helemaal uit te schakelen, dient u de stekker uit het stopcontact te trekken!

Beveiligingen

De oververhittingsbeveiliging schakelt het apparaat uit als het van binnen te heet wordt. Dit kan gebeuren als het apparaat zijn warmte niet goed kan afgeven of als het te weinig frisse lucht kan aanzuigen.

Meestal is de oorzaak een (gedeeltelijke) afdekking van het apparaat, een verstopt rooster van de luchtinlaat en/of luchtuitlaat, vuil of een locatie te dicht bij bijv. een muur.

Schakel het apparaat bij oververhitting uit, trek de stekker uit het stopcontact en laat het apparaat afkoelen. Nadat u vervolgens de oorzaak van de oververhitting hebt verholpen, kunt u het apparaat weer normaal in gebruik nemen.

Als de oorzaak niet duidelijk is en de oververhitting blijft optreden, gebruik het apparaat dan niet meer maar neem contact op met de verkoper.

Nadat het apparaat is uitgeschakeld en vervolgens afgekoeld, is het ook mogelijk dat het automatisch weer verdergaat met werken. De oorzaak is daardoor echter niet verholpen. Herhaaldelijk automatisch uit- en weer inschakelen bij oververhitting levert brandgevaar op. Voorkom dit dus.

Reiniging en onderhoud

Houd de vorstbeveiliging schoon. Stof en vuil in het apparaat is een veelvoorkomende reden van oververhitting. Verwijder dit dus geregeld. Schakel voor schoonmaak- of onderhoudswerk de vorstbeschermer uit, haal de stekker uit het stopcontact en laat de vorstbeschermer afkoelen.

- Maak de buitenkant van het apparaat regelmatig schoon met een droge of slechts licht bevochtigde doek. Gebruik geen scherpe zeep, sprays, reinigings- of schuurmiddelen, was, glansmiddel of andere chemische oplossingen.



- Zuig met de stofzuiger voorzichtig stof en vuil uit de roosters en controleer of de openingen van de luchtinlaat en uitlaat schoon zijn. Let er tijdens het schoonmaken op dat u geen inwendige onderdelen aanraakt of beschadigt.
- De vorstbeschermer bevat verder geen onderdelen die onderhoud behoeven.
- Berg aan het eind van het seizoen de vorstbeschermer schoon op, zo mogelijk in de originele verpakking. Plaats hem rechtop op een koele, droge en stofvrije plaats.
- Wanneer het apparaat na de verwachte levensduur verwijderd moet worden, hoort het niet bij het huishoudelijke afval. Breng het naar een door uw gemeente aangewezen inzamelpunt voor elektrische apparatuur, waar men er zorg voor zal dragen dat de evt. nog bruikbare materialen een nieuwe bestemming vinden.

TECHNISCHE INFORMATIE

Artikelnummer:	SHX05FW450
Ingangsspanning:	220-240 V~
Frequentie:	50-60Hz
Ingangsvermogen:	450 W – 520 W
Instellingsmogelijkheden:	Temperatuur
Thermostaat:	Ja
Gewicht	0,9 kg
Afmetingen	27,5 x 18 x 27,8 cm
Contactadres voor aanvullende informatie:	Schuss Home Electronic GmbH Scheringgasse 3, A-1140 Wien Serviceline: +43 (1) 97 0 21 www.schuss-home.at FB-Nr: 236974 t / FB-Gericht: Wien



Vereiste informatie over elektrische kachels voor enkele kamers

Artikelnummer SHX05FW450					
Aanduiding	Symbol	Waarde	Eenheid	Aanduiding	Eenheid
Warmteafgifte				Alleen bij elektrische kachels met warmteopslag voor enkele kamers: Type regeling van de warmtetoevoer	
Nominale warmteafgifte	P_{nom}	0,45-0,52	kW	Handmatige regeling van de warmtetoevoer met geïntegreerde thermostaat	N.v.t.
Minimale warmteafgifte (richtwaarde)	P_{min}	N.v.t.	kW	Handmatige regeling van de warmtetoevoer met terugmelding van de kamer- en/of buitentemperatuur	N.v.t.
Maximale continue warmteafgifte	$P_{max,c}$	0,52	kW	Elektronische regeling van de warmtetoevoer met terugmelding van de kamer- en/of buitentemperatuur	N.v.t.
Hulpstroomverbruik				Warmteafgifte met ventilatie-ondersteuning	
Bij Nominale warmteafgifte	e_{lmax}	0,000	kW	Type warmteafgifte/regeling van de kamertemperatuur	
Bij Minimale warmteafgifte	e_{lmin}	0,000	kW	Warmteafgifte met één stand, geen regeling van de kamertemperatuur	Nee
In Stand-by-modus	e_{lsB}	0,000	kW	Twee of meer handmatig in te stellen standen, geen regeling van de kamertemperatuur	Nee
				Regeling van de kamertemperatuur met mechanische thermostaat	Ja
				Met elektronische regeling van de kamertemperatuur	Nee
				Elektronische regeling van de kamertemperatuur en instelling van tijd	Nee
				Elektronische regeling van de kamertemperatuur en instelling van weekdag	Nee
				Overige instellopties	
				Regeling van de kamertemperatuur met aanwezigheidsdetectie	Nee
				Regeling van de kamertemperatuur met detectie van open ramen	Nee
				Met optie voor afstandsbediening (wifi)	Nee
				Met aanpasbare instelling voor starten van de verwarming	Nee
				Met begrenzing van bedrijfstijd	Nee
				Met zwarte kogelsensor	Nee
Contactgegevens:	Schuss Home Electronc GmbH Scheringgasse 3, 1140 Wien https://www.schuss-home.at/				



GARANTIE

Met dit kwaliteitsproduct van SHX hebt u gekozen voor innovatie, duurzaamheid en betrouwbaarheid. We bieden een garantie van 2 jaar vanaf de aankoopdatum voor dit SHX-apparaat, geldig in Oostenrijk en Duitsland!

Mochten er tijdens deze periode tegen de verwachting in toch servicewerkzaamheden aan uw apparaat nodig zijn, garanderen we u hierbij gratis reparatie (onderdelen en arbeidsloon) of (naar keuze van Schuss) een vervangend product. Als reparatie of omruiling om economische redenen niet mogelijk is, behouden we ons het recht voor om een tegoedbon voor de huidige waarde van het product te verstrekken.

Wend u in ieder geval in eerste instantie tot de klantenhotline (zie gebruiksaanwijzing – "Contactadressen voor verdere informatie en serviceline").

We wijzen erop dat reparatiewerkzaamheden die niet door erkende bedrijven zijn uitgevoerd de geldigheid van deze garantie per direct teniet doen.

Deze garantie omvat niet:

- schade als gevolg van het niet respecteren van de gebruiksaanwijzing
- reparatie of vervanging van onderdelen als gevolg van normale slijtage
- apparaten die (ook slechts gedeeltelijk) zakelijk worden gebruikt
- door invloeden van buitenaf mechanisch beschadigde apparaten (vallen, stoten, breken, verkeerd gebruik, enz.), maar ook slijtage van esthetische aard
- apparaten die onjuist gebruikt zijn
- apparaten die niet door onze erkende reparatiebedrijven zijn geopend
- niet vervulde verwachtingen van klanten
- schade die het gevolg is van opzet, water, blikseminslag of overspanning
- apparaten waarbij de typeaanduiding en/of het serienummer op het apparaat veranderd, gewist, onleesbaar gemaakt of verwijderd is
- defecten als gevolg van buitensporige vervuiling
- diensten die niet binnen onze erkende werkplaatsen worden uitgevoerd, transportkosten naar een erkende reparateur of naar ons en terug, alsmede de daaraan verbonden risico's

We wijzen er nadrukkelijk op dat er binnen de garantietermijn een vast bedrag van € 60,- in rekening zal worden gebracht (geïndexeerd op basis van CPI 2015, juni 2020) in geval van bedieningsfouten of als er geen fout wordt vastgesteld.

Het aanbieden van een garantieservice (reparatie of vervanging van het apparaat) leidt niet tot verlenging van de absolute garantietermijn van 2 jaar vanaf de aankoopdatum.

De garantie van 2 jaar is alleen geldig als de aankoopbon kan worden getoond (met naam en adres van de verkoper en de volledige aanduiding van het apparaat) en het bijbehorende garantiecertificaat waarop het type apparaat en het serienummer (zichtbaar op de doos en op de achter- of onderkant van het apparaat) moeten zijn vermeld! Zonder het garantiecertificaat geldt alleen de wettelijke garantie!

We wijzen er nadrukkelijk op dat de wettelijke garantierechten door deze garantie niet worden aangetast en onverminderd blijven gelden.

Schuss Home Electronic GmbH en haar vertegenwoordigers zijn alleen aansprakelijk voor schade in geval van grove nalatigheid of opzet. Aansprakelijkheid voor winstderving, *verwachte maar niet gerealiseerde besparingen, gevolgschade en schade als gevolg van aanspraken van derden* is uitgesloten.

De contactadressen van de betreffende servicebedrijven vindt u op onze homepage www.schuss-home.at.

Hartelijk gefeliciteerd met uw keuze. We wensen u veel plezier met uw SHX-apparaat!

ADRES

SHX Vertrieb

Schuss Home Electronic GmbH

A-1140 Wien, Scheringgasse 3

Tel.: +43 (0)1/ 970 21

Typeaanduiding:.....

Serienummer:.....



BRUKSANVISNING

Frostvakt 520 watt

SHX05FW450



GRATTIS!

TACK FÖR ATT DU HAR BESTÄMT DIG FÖR DEN HÄR
PRODUKTEN FRÅN SHX.



Den här produkten är lämplig endast för användning i
välisolerade utrymmen eller för sporadisk användning.



INNEHÅLLSFÖRTECKNING

SE

Viktig information om säkerhet, placering och elektrisk anslutning
Återvinning, avfallshantering, försäkran om överensstämmelse
Leveransomfång
Beskrivning av apparaten
Väggmontering, fristående montering
Idrifttagning och funktion
Skyddsanordningar
Rengöring och underhåll
Teknisk information
Uppgifter som krävs för elektriska rumsvärmare

LÄS IGENOM BRUKSANVISNINGEN NOGA INNAN DU BÖRJAR MONTERA, INSTALLERA, ANVÄNDA ELLER UNDERHÅLLA PRODUKTEN. SKYDDA DIG SJÄLV OCH ANDRA GENOM ATT FÖLJA SÄKERHETSANVISNINGARNA. OM ANVISNINGAR INTE FÖLJS, KAN DET LEDA TILL SKADOR PÅ PERSONER OCH/ELLER EGENDOM OCH/ELLER TILL ATT GARANTIN UPPHÖR ATT GÄLLA!



Avsedd användning

Den här apparaten är **endast avsedd för uppvärmning av boningsrum i hushåll** och får inte användas för några andra ändamål.

VIKTIG INFORMATION OM SÄKERHET, STANDARD OCH ELEKTRISK ANSLUTNING



1. Använd den här apparaten **endast enligt riktlinjerna i bruksanvisningen**. All annan användning som inte rekommenderas av tillverkaren, kan leda till brand, elektriska stötar eller personskador.
2. Den här apparaten är **endast avsedd för uppvärmning av boningsrum i hushåll** och får inte användas för några andra ändamål.
3. Ta bort förpackningen och kontrollera att apparaten inte har några skador. I tveksamma fall ska du inte använda apparaten utan kontakta din återförsäljare.
4. Före anslutning till elnätet måste du **kontrollera att strömtypen och nätspänningen överensstämmer med uppgifterna på apparatens typskylt**.
5. Det eluttag som du ansluter apparaten till, får inte vara defekt eller sitta löst och måste vara lämpligt för den strömbelastning som krävs och framför allt vara jordat på ett tillförlitligt sätt.



-
6. Undvik att använda en förlängningssladd. En sådan kan överhettas och orsaka brand.
 7. Om elkabeln är skadad, måste den bytas ut av tillverkaren eller en auktoriserad serviceverkstad för att undvika alla potentiella risker. Vrid inte på anslutningskabeln och vik den inte.
 8. Apparaten får inte placeras direkt under ett vägguttag. I tveksamma fall ska du låta en behörig elektriker kontrollera din elektriska installation.
 9. Det är förbjudet att på något som helst sätt anpassa eller modifiera den här apparatens egenskaper. Använd endast sådana reservdelar och tillbehör som rekommenderas av tillverkaren (om detta ej beaktas kan det leda till att garantin upphör att gälla).
 10. Använd inte den här värmaren om den visar synliga tecken på skador.
 11. För eventuella reparationer på apparaten, stickkontakten eller kabeln ska du alltid och uteslutande vända dig till en serviceverkstad som auktoriserats av tillverkaren.
 12. Den här apparaten får endast användas av vuxna.



13. Barn från 3 år och yngre än 8 år får slå på och stänga av apparaten endast om de är under tillsyn av en vuxen eller har instruerats om hur apparaten används på ett säkert sätt och har förstått de risker som det medför, förutsatt att apparaten är placerad eller installerad i sitt normala användningsläge. Barn från 3 år och yngre än 8 år får inte sätta i kontakten i eluttaget, inte reglera apparaten, inte rengöra apparaten och inte heller utföra det underhåll som ska utföras av användaren.

14. **Lämna inte apparaten utan tillsyn när den är i drift.**
Om du lämnar rummet **ska du alltid stänga av apparaten.**

15. Använd inte apparaten i små rum där personer vistas som inte kan lämna rummet självständigt, såvida de inte övervakas permanent.

16. **Barn får inte leka med apparaten.**

17. Barn under 3 år ska hållas på avstånd från apparaten, såvida de inte övervakas kontinuerligt.

18. Håll barn borta från förpackningsmaterialet.

Om det sväljs finns risk för kvävning!

19. Den här apparaten är inte utrustad **med någon anordning** för reglering av rumstemperaturen.

20. Apparaten är inte lämplig för kontinuerlig drift eller precisionsdrift.



21. Använd inte den här värmaren om den har fallit i golvet innan.

22. Den här apparaten är **endast till för att användas i torra utrymmen inomhus.**

23. Använd inte apparaten i närheten av vatten eller stark fukt, t.ex. i en fuktig källare eller bredvid en simbassäng, ett badkar eller en dusch. Var noga med att inget vatten kan tränga in i apparaten.

24. Använd inte apparaten i direkt närhet till bensin, gas, olja, alkohol eller andra explosionsfarliga och lättantändliga vätskor eller gaser.

25. För att minska brandrisken ska du se till att det alltid finns ett avstånd på **minst en meter mellan apparatens luftutsläpp och alla lättantändliga ämnen** som t.ex.:

- a. trycksatta behållare (t.ex. sprejburkar)
- b. möbler
- c. alla slags textilier

26. Den här värmaren ska stå på en vågrät och stabil yta eller eventuellt vara fäst på väggen när den används.

27. **Täck aldrig över apparaten när den är i drift eller under svalningsfasen.**

28. Se till att det inte kommer in några föremål mellan apparaten och monteringsväggen, som kommer i kontakt med värmeytan.



29. Stäng alltid av apparaten **innan du drar ut stickkontakten ur eluttaget.**

30. **Var försiktig – En del delar av produkten kan bli mycket heta** och orsaka brännskador. Särskild försiktighet ska iakttas när barn och personer som är i behov av skydd är närvarande. Låt **apparaten alltid svalna** innan du rengör eller monterar ner den.

31. Dra ut kontakten ur eluttaget när du inte använder apparaten, innan du rengör den resp. när den måste underhållas.

Rengöring och underhåll som ska utföras av användaren får inte utföras av barn utan tillsyn av en vuxen.

32. För att undvika elektriska stötar ska du inte vidröra kontakten med våta händer.



WARNING: Använd inte den här värmaren om den har fallit i golvet innan.

WARNING: Använd inte den här värmaren om den visar synliga tecken på skador.

WARNING: Den här värmaren ska stå på en vågrät och stabil yta eller eventuellt vara fäst på väggen när den används.

WARNING: Barn yngre än 3 år ska hållas på avstånd från apparaten, såvida de inte övervakas permanent.

WARNING: Barn från 3 år och yngre än 8 år får slå på och stänga av apparaten endast om de är under tillsyn av en vuxen eller har instruerats om hur apparaten används på ett säkert sätt och har förstått de risker som det medför, förutsatt att apparaten är placerad eller installerad i sitt normala användningsläge. Barn från 3 år och yngre än 8 år får inte sätta i kontakten i eluttaget, inte reglera apparaten, inte rengöra apparaten och inte heller utföra det underhåll som ska utföras av användaren.

WARNING: Rengöring och underhåll som ska utföras av användaren får inte utföras av barn utan tillsyn av en vuxen.

<p>VARNING</p> 	<p align="center"><u>RISK FÖR PERSONSKADOR</u></p> <p align="center">Apparaten blir mycket het under drift!</p> <p>Vidrör aldrig apparaten när den är i drift → det kan leda till allvarliga BRÄNSKADOR.</p>
<p>VARNING</p> 	<p align="center"><u>BRANDRISK</u></p> <p align="center">Apparaten får inte täckas över när den är i drift!</p>
<p>VARNING</p> 	<p align="center"><u>SÄKERHETSAVSTÅND</u></p> <p>Håll ett säkerhetsavstånd på minst en meter till lättantändliga föremål som möbler, draperier, papper osv.!</p> <p align="center"><u>PLACERING</u></p> <p>Placera apparaten alltid på ett sådant sätt att luften kan strömma in och ut utan hinder.</p> <p align="center"><u>RISK FÖR BRÄNSKADOR</u></p> <p>Apparaten blir mycket het under användningen och kan orsaka brännskador. Särskild försiktighet ska iakttas när barn och personer som är i behov av skydd är närvarande.</p> <p align="center"><u>RISK FÖR ÖVERHETTNING</u></p> <p>Värm inte upp utrymmen med ett kubikinnehåll på mindre än 4 m³.</p>

Symboler på apparaten

Symbol:





Betydelse:

Varning! Täck inte över! Symbolen på apparaten betyder att det inte är tillåtet att hänga upp föremål (t.ex. handdukar, kläder osv.) över apparaten eller direkt framför den. För att undvika överhettning och brandrisk får värmaren inte täckas över!



Återvinning, avfallshantering, försäkran om överensstämmelse

	<p><u>ÅTERVINNING</u></p> <p>Förpackningsmaterialen kan återvinnas. Därför rekommenderas att källsortera dem.</p>
	<p><u>AVFALLSHANTERING</u></p> <p>Symbolen som består av en genomstruken soptunna kräver separat avfallshantering av uttjänta elektriska och elektroniska apparater (WEEE). Elektriska och elektroniska apparater kan innehålla farliga och miljöfarliga ämnen. Därför ska du inte hantera dessa som osorterat restavfall, utan lämna dem till ett insamlingsställe för elektriska och elektroniska apparater. Därmed bidrar du till att skydda resurserna och miljön. För mer information ska du kontakta din återförsäljare eller de lokala myndigheterna. Direktiv 2012/19/EU</p>
	<p><u>FÖRSÄKRAN OM ÖVERENSSTÄMMELSE</u></p> <p>Härmed bekräftar vi att den här produkten motsvarar EU:s grundläggande krav, föreskrifter och direktiv. Den utförliga försäkran om överensstämmelse finns tillgänglig på följande länk:</p> <p>https://www.schuss-home.at/downloads</p>

Med reservation för fel och tekniska ändringar.

Leveransomfång

- Frostvakt
- Material för väggmontering
- Stödfötter inkl. skruvar
- Bruksanvisning



Beskrivning av apparaten

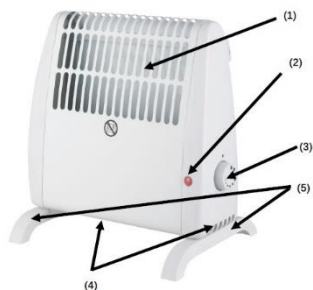

- (1) Luftutsläppsgaller
- (2) Kontrollampa
- (3) Termostatregulator
- (4) Luftintagsgaller
- (5) Stödfötter

Frostvakten är en elektrisk konvektionsugn, utförd med en termostat, och är skyddad mot överhettning.

När frostvakten är i drift lyser indikatorn.

Frostvakten är lämplig för att hålla små utrymmen i hemmiljö eller jämförbar miljö frostfria och vid jämn temperatur. Apparaten får endast användas stående – således aldrig liggande – och endast för det ändamål som den har utvecklats för.

Före monteringen

1. Öppna kartongen och ta ut apparaten.
2. Ta bort förpackningen helt och hållet från apparaten.
3. Kontrollera sedan apparaten med avseende på skador.
4. Linda försiktigt av anslutningskabeln och var uppmärksam på om den har skador.



VARNING



Var noga med att exakt följa den information om uppställning av apparaten som anges i säkerhetsanvisningarna.

Väggmontering

1. Välj en lämplig plats för montering på en lodrät vägg. Håll ett tillräckligt stort avstånd till föremål, möbler osv.

Se bild:

- Upp minst 50 cm
- På sidorna minst 30 cm
- Nere minst 20 cm

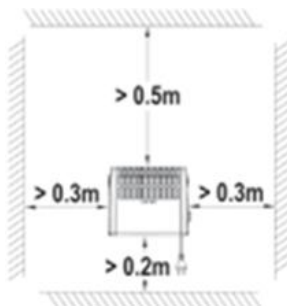



VARNING



Värmaren får inte monteras direkt under ett vägguttag.

2. Frostvakten kan monteras med hjälp av bygeln på baksidan. Skruva först ut en skruv och en mutter, som fixerar bygeln vid frostvakten, vardera på vänster och på höger sida.

När du har skruvat ut skruvarna och muttrarna, ska du försiktigt dra ut bygeln nedåt.

3. Sätt fast bygeln med två skruvar på väggen. Markera motsvarande positioner genom hålen i bygeln.

Använd lämpliga skruvar och pluggar beroende på underlaget. Se till att inga kablar eller ledningar skadas när du borrar hålen och skruvar i skruvarna!

4. Haka fast frostvakten i bygeln, och fixera den sedan med de två skruvar och två muttrar som du tog bort i början.

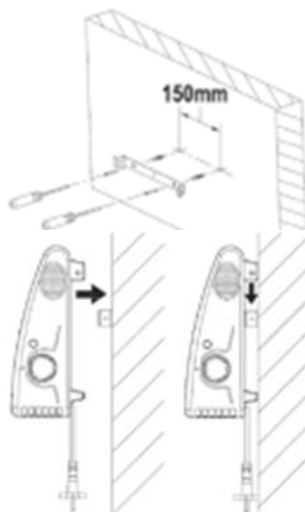

Fristående montering

1. Fäst de två stödfötterna på konvektorns undersida med 2 skruvar.

2. Ställ värmaren på en slät och jämn yta, och se till att avståndet till hinder är minst 30 cm.

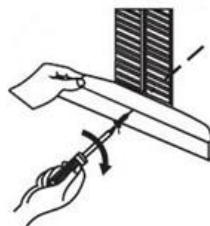

VARNING



Värmaren får inte placeras direkt under ett vägguttag.



Idrifttagning och funktion

Nu är frostvakten driftklar. När du sätter i kontakten i ett lämpligt jordat eluttag med 220–240 V ~50 Hz, sätter du igång den. Anslut apparaten endast till ett jordat eluttag!

- För att ställa in den önskade temperaturen ska du vrida termostatregulatorn till maximum (markerat med den största punkten, så långt det går medsols). Vänta tills den önskade temperaturen har nåtts, och vrid sedan långsamt tillbaka regulatorn tills kontrollampan slocknar. Nu är den önskade temperaturen inställd. Om rumstemperaturen sjunker, slås apparaten på automatiskt och kontrollampan lyser igen. För att ställa in temperaturen högre eller lägre, ska du vrida termostatregulatorn i riktning mot "maximum" (markerat med en stor punkt) respektive "minimum" (markerat med en liten stjärna).
- Genom att du vrider termostatregulatorn till "minimum" (markerat med en liten stjärna), håller frostvakten utrymmet frostfritt – såvida det inte är för stort eller för kallt.
- Apparaten kan slås på automatiskt även i den lägsta inställningen. För att stänga av den helt måste du dra ut kontakten ur eluttaget!

Skyddsanordningar

Överhettningssäkringen stänger av apparaten om det blir för varmt i apparatens inre. Det kan hända om apparaten inte kan avge sin värme i tillräckligt hög grad, eller om den inte kan suga in tillräckligt med frisk luft.

Det beror i regel på att apparaten har täckts över (delvis), luftintags- och/eller luftutsläppsgallret är igensatt, smuts eller att den har placerats alltför nära intill t.ex. en vägg.

Vid överhettning ska du stänga av apparaten, dra ut kontakten ur eluttaget och låta apparaten svalna. När du sedan har åtgärdat orsaken till överhettningen, kan du ta apparaten i drift igen på normalt sätt.

Om orsaken inte kan identifieras tydligt och överhettningen inträffar upprepade gånger, ska du inte längre använda apparaten utan kontakta din återförsäljare.

Det kan förekomma att apparaten går igång igen automatiskt efter att ha stängts av på grund av överhettning och sedan svalnat. Det innebär dock inte att orsaken har åtgärdats. Upprepad automatisk avstängning och återpåslagning vid överhettning leder till brandrisk. Se till att det undviks.

Rengöring och underhåll

Håll frostvakten ren. Avlagringar av damm och smuts i apparaten utgör en av de vanligaste orsakerna till överhettning. Därför ska du ta bort dessa regelbundet. Stäng av frostvakten före rengörings- eller underhållsarbeten. Dra ut kontakten ur eluttaget och låt frostvakten svalna.

- Rengör apparatens utsida regelbundet med en torr eller bara mycket lätt fuktad trasa. Använd inte stark tvål, sprejer, rengörings- eller skurmedel, vax, glansmedel eller andra kemiska lösningar.



- Använd en dammsugare för att försiktigt suga upp damm och smuts ur gallren, och kontrollera att luftintaget och luftutsläppet är rena. Se till att du inte vidrör resp. skadar några invändiga delar vid rengöringen.
- Frostvakten innehåller för övrigt inga andra delar som behöver underhållas.
- Stuva undan frostvakten i slutet av säsongen, i möjligaste mån i originalförpackningen. Placera den upprätt stående på ett svalt, torrt och dammfritt ställe.
- När apparaten måste kasseras i slutet av sin förväntade livslängd, får den inte slängas i hushållssoporna. Lämna den till det insamlingsställe för elektriska och elektroniska apparater som finns i din kommun. Där ser man till att material som eventuellt fortfarande kan användas, återvinns.

TEKNISK INFORMATION

Artikelnummer:	SHX05FW450
Ingångsspänning:	220–240 V~
Frekvens:	50-60 Hz
Dimensionerande effektbehov:	450 W – 520 W
Inställningsmöjligheter:	Temperatur
Termostat:	Ja
Vikt:	0,9 kg
Mått:	27,5 x 18 x 27,8 cm
Kontaktadress för ytterligare information:	Schuss Home Electronic GmbH Scheringgasse 3, A-1140 Wien Serviceline: +43 (1) 97 0 21 www.schuss-home.at FB-Nr: 236974 t / FB-Gericht: Wien



Uppgifter som krävs för elektriska rumsvärmare

Artikelnummer SHX05FW450					
Uppgift	Symbol	Värde	Enhet	Uppgift	Enhet
Värmeeffekt				Endast för elektriska värmelagrande rumsvärmare: Typ av tillförd värme	
Nominell avgiven värmeeffekt	P_{nom}	0,45-0,52	kW	Manuell reglering av värmeförseln med inbyggd termostat	Ej tillämpligt
Lägsta värmeeffekt (indikativt)	P_{min}	Ej tillämpligt	kW	Manuell reglering av värmeförseln med återkoppling av inomhus- och/eller utomhustemperaturen	Ej tillämpligt
Maximal kontinuerlig värmeeffekt	$P_{max,c}$	0,52	kW	Elektronisk reglering av värmeförseln med återkoppling av inomhus- och/eller utomhustemperaturen	Ej tillämpligt
Tillsatsförbrukning				Värmeavgivning med hjälp av fläkt	Ej tillämpligt
Vid Nominell avgiven värmeeffekt	e_{lmax}	0,000	kW	Typ av reglering av värmeeffekt/rumstemperatur	
Vid Lägsta värmeeffekt	e_{lmin}	0,000	kW	Enstegs värmeeffekt utan rumstemperaturreglering	Nej
I viloläge	e_{lsB}	0,000	kW	Två eller flera manuella steg utan rumstemperaturreglering	Nej
				Med mekanisk termostat för rumstemperaturreglering	Ja
				Med elektronisk rumstemperaturreglering	Nej
				Med elektronisk rumstemperaturreglering plus dygnstimer	Nej
				Med elektronisk rumstemperaturreglering plus veckotimer	Nej
Andra regleringsalternativ					
				Rumstemperaturreglering med närvarodetektering	Nej
				Rumstemperaturreglering med detektering av öppna fönster	Nej
				Med möjlighet till fjärrstyrning (Wi-Fi)	Nej
				Med anpassningsbar startreglering	Nej
				Med driftstidsbegränsning	Nej
				Med svartkroppsgivare	Nej
Kontaktuppgifter:	Schuss Home Electronc GmbH Scheringgasse 3, 1140 Wien https://www.schuss-home.at/				



GARANTI

Med denna kvalitetsprodukt från SHX får du innovation, lång livslängd och pålitlighet på köpet. På denna apparat från SHX ger vi 2 års garanti som gäller i Österrike och Tyskland från och med inköpsdatumet.

Om det under denna tidsperiod mot förmodan skulle bli nödvändigt att utföra service på din apparat, så garanterar vi härmed att gratis reparera produkten (reservdelar och arbetstid) eller (enligt företaget Schuss egen bedömning) att byta ut produkten. Om varken en reparation eller ett byta är möjligt av ekonomiska skäl, förbehåller vi oss rätten att kreditera det verkliga värdet.

Börja alltid med att vända dig till vår kundtjänst (se bruksanvisningens avsnitt – "Kontaktadresser för mer information och kundtjänst").

Observera att reparationsarbeten som inte utförts av auktoriserade serviceverkstäder leder till att denna garanti omedelbart upphör att gälla.

Denna garanti gäller inte för:

- Skador som uppstår genom att bruksanvisningen inte följs.
- Reparationer eller byten av delar som beror på normalt slitage
- Apparater som – helt eller endast delvis – används för kommersiellt bruk
- Apparater som skadats genom yttre påverkan (fall, stötar, brottskador, ej ändamålsenlig användning osv.) samt för slitage/nötningskador av rent estetisk natur.
- Apparater som behandlats på ett felaktigt sätt.
- Apparater som öppnats av någon annan än våra auktoriserade serviceverkstäder.
- Förväntningar från konsumenten som inte gått i uppfyllelse.
- Skador som uppstått genom force majeure som blixtnedslag, vattenskador eller överspänning.
- Apparater på vilka typbeteckningen och/eller serienumret på apparaten har ändrats, raderats, gjorts oläsligt eller tagits bort helt.
- Defekter som uppstått på grund av orimlig nedsmutsning.
- Tjänster som utförs utanför våra auktoriserade serviceverkstäder, fraktkostnader till en auktoriserad serviceverkstad eller till oss och returförsändelser och de risker som är förknippade med detta.

Vi vill uttryckligen påpeka att vi även inom garantitiden tar ut en standardavgift på 60 € (baserat på konsumentprisindex 2015, juni 2020) om ett användningsfel fastställs eller om inget fel hittas.

Om ett garantianspråk uppfylls (reparation eller byte av apparaten) så förlängs inte garantitiden på 2 år från inköpsdatumet genom detta.

Garantin på 2 år gäller bara om man kan visa kvittot på köpet (som måste innehålla försäljarens namn och adress och apparatens fullständiga beteckning) och det tillhörande garantibeviset på vilket apparatens typbeteckning och serienummer (står på förpackningen och apparatens bak- eller undersida) ska vara antecknade. Om man inte kan visa upp garantibeviset så gäller endast de lagstadgade garantierna!

Vi vill uttryckligen påpeka att de lagstadgade garantierna inte påverkas av denna garanti och att de fortsätter att gälla i full utsträckning.

En skadeståndsskyldighet för företaget Schuss Home Electronic GmbH föreligger endast vid grov vårdslöshet eller uppsåt. Inget ansvar tas heller för utebliven vinst, *föväntade men ej realiserade besparingar, följdskador och skador till följd av anspråk från tredje part.*

Kontaktadresserna till våra olika serviceverkstäder hittar du på vår hemsida www.schuss-home.at.

Grattis till ett klokt val! Vi önskar dig mycket nöje med din apparat från SHX!

ADRESS

SHX Vertrieb

Schuss Home Electronic GmbH

A-1140 Wien, Scheringgasse 3

Tel.: +43 (0)1/ 970 21

Typbeteckning:.....

Serienummer:.....



NÁVOD K OBSLUZE

Protimrazová ochrana 520 W

SHX05FW450



SRDEČNĚ BLAHOPŘEJEME!

DĚKUJEME, ŽE JSTE SE ROZHODLI PRO TENTO PRODUKT
SPOLEČNOSTI SHX.



Tento výrobek je vhodný jenom pro dobře izolované místnosti
nebo pro příležitostné použití.



OBSAH

CZ

Důležité informace o bezpečnosti, místu instalace a elektrickém připojení
Recyklace, likvidace, prohlášení o shodě
Rozsah dodávky
Popis zařízení
Montáž na zdi, montáž nastojato
Uvedení do provozu a funkce
Ochranné přípravky
Čištění a údržba
Technické informace
Požadované údaje týkající se ohřívачů pro jednotlivé místnosti

PŘEDTÍM NEŽ ZAČNETE S MONTÁŽÍ, INSTALACÍ, OBSLUHOU NEBO ÚDRŽBOU PŘEČTĚTE SI PROSÍM PEČLIVĚ NÁVOD K OBSLUZE. CHRAŇTE SEBE I DRUHÉ DODRŽOVÁNÍM BEZPEČNOSTNÍCH UPOZORNĚNÍ. NERESPEKTOVÁNÍ INSTRUKCÍ MŮŽE VÉST K ÚJMĚ NA ZDRAVÍ A/NEBO VĚCNÝM ŠKODÁM A/NEBO ZTRÁTĚ ZÁRUČNÍCH NÁROKŮ!



Použití ve shodě s určením

Toto zařízení je **určeno výlučně k vytápění obytných prostor v domácnostech** a nesmí se použít pro žádný jiný účel.

DŮLEŽITÉ INFORMACE O BEZPEČNOSTI, STANDARDECH A ELEKTRICKÉM PŘIPOJENÍ



1. Zařízení používejte **výlučně v souladu se směrnicemi v návodu k obsluze**. Jakékoli jiné použití, které není výrobcem doporučeno, může vést k požáru, úderu elektrickým proudem a újmě na zdraví.
2. Toto zařízení je **určeno výlučně k vytápění obytných prostor v domácnostech** a nesmí se použít pro žádný jiný účel.
3. Odstraňte obal a přesvědčte se, že zařízení není poškozeno. V případě pochybnosti zařízení nepoužívejte a kontaktujte svého prodejce.
4. Před připojením k síti musíte **zkontrolovat, zda typ proudu a síťové napětí souhlasí s údaji typového štítku zařízení**.
5. Elektrická zásuvka, k níž se zařízení připojuje, nesmí být defektní nebo volná a musí být vhodná pro nutné zatížení proudem a především spolehlivě uzemněná.



6. Zamezte použití prodlužovacího kabelu, protože by se mohl přehřát a zapříčinit požár.
7. Pokud je poškozen napájecí kabel, musí jej pro vyloučení všech možných rizik vyměnit výrobce nebo autorizovaný servis. Síťový kabel nepřekruťte ani nezalomte.
8. Zařízení nesmíte postavit přímo pod zásuvku ve zdi. V případě pochybností nechte svou elektrickou instalaci prověřit kvalifikovaným elektrikářem.
9. Je zakázáno jakýmkoliv způsobem upravovat nebo měnit vlastnosti tohoto zařízení. Používejte pouze výrobcem doporučené náhradní díly a díly příslušenství (nerespektování vede k ztrátě záruky a poskytnutí záručního plnění).
10. Tento ohřívač nepoužívejte, jestliže vykazuje zjevné známky poškození.
11. Pro eventuální opravy zařízení, síťové zástrčky nebo kabelu se obraťte vždy a výlučně na pobočku zákaznického servisu autorizovanou výrobcem.
12. Toto zařízení smí používat pouze dospělé osoby.
13. Děti starší 3 let a mladší 8 let smí zařízení jenom zapínat a vypínat za předpokladu, že jsou pod dohledem nebo byly poučeny o bezpečném používání zařízení a pochopily nebezpečí, která jsou s tím spojená, a také jenom za podmínky, že zařízení je umístěno nebo instalováno ve své obvyklé poloze pro používání. Děti starší 3 let a mladší



8 let nesmí zasunovat zástrčku do zásuvky, ovládat zařízení, čistit jej a/nebo provádět uživatelskou údržbu.

14. **Zařízení neprovozujte bez dozoru.** Pokud chcete místnost opustit, **zařízení vždy vypněte.**

15. Zařízení nepoužívejte v malých místnostech, v nichž se zdržují osoby, které nejsou schopny, danou místnost samostatně opustit. Výjimkou je situace, kdy jsou pod neustálým dozorem.

16. **Děti si se zařízením nesmí hrát.**

17. Děti mladší 3 let držte mimo dosah zařízení. Výjimkou mohou být situace, kdy jsou pod neustálým dozorem.

18. Obalový materiál držte mimo dosah dětí.

V případě polknutí hrozí nebezpečí udušení!

19. Toto zařízení není vybaveno **přípravkem** k regulaci teploty v místnosti.

20. Zařízení není vhodné pro trvalý a přesný provoz.

21. Tento ohřívač nepoužívejte, jestliže předtím spadnul.

22. Toto zařízení slouží **pouze k provozu v suchých interiérech.**

23. Zařízení nepoužívejte v blízkosti vody nebo při silné vlhkosti, např. ve vlhkých sklepech, vedle bazénů, van na koupání nebo sprch. Dejte pozor, aby do zařízení nemohla vniknout voda.



24. Zařízení nepoužívejte v bezprostřední blízkosti benzínu, plynu, oleje, alkoholu nebo jiných potenciálně výbušných a lehce hořlavých kapalin nebo plynů.

25. Abyste snížili nebezpečí požáru, musí být výstup vzduchu ze zařízení ve vzdálenosti **alespoň jednoho metru od všech lehce vznětlivých látek**, jako jsou např.:

- a. nádoby pod tlakem (např. spreje)
- b. nábytek
- c. textilie jakéhokoli druhu

26. Tento ohřívač používejte na vodorovné a stabilní ploše nebo případně připevněný na zdi.

27. **Zařízení během provozu a fáze vychlazení nikdy nezakrývejte.**

28. Dbejte na to, aby se mezi zařízení a montážní zed' nedostaly žádné předměty, které by se dotýkaly topné plochy.

29. **Před vytažením síťové zástrčky** zařízení **vždy vypněte.**

30. **Pozor - Některé díly výrobku mohou být velmi horké** a mohou způsobit popáleniny. Mimořádná opatrnost je na místě, pokud jsou přítomné děti a osoby, které je třeba chránit. Před čištěním nebo demontáží musíte **zařízení vždy nechat vychladnout.**



31. Pokud zařízení nepoužíváte, pokud jej chcete vyčistit, resp. podrobit údržbě, vytáhněte nejprve zástrčku.

Čištění a uživatelskou údržbu nesmí provádět děti bez dozoru.

32. Zástrčky se nikdy nedotýkejte mokřýma rukama, abyste zabránili úderům elektrického proudu.



VAROVÁNÍ: Tento ohřívač nepoužívejte, jestliže předtím spadnul.

VAROVÁNÍ: Tento ohřívač nepoužívejte, jestliže vykazuje zjevné známky poškození.



VAROVÁNÍ: Tento ohřívač používejte na vodorovné a stabilní ploše nebo případně připevněný na zdi.

VAROVÁNÍ: Děti mladší 3 let držte mimo dosah. Výjimkou mohou být situace, kdy jsou pod neustálým dozorem.

VAROVÁNÍ: Děti starší 3 let a mladší 8 let smí zařízení jenom zapínat a vypínat za předpokladu, že jsou pod dohledem nebo byly poučeny o bezpečném používání zařízení a pochopily nebezpečí, která jsou s tím spojená, a také jenom za podmínky, že zařízení je umístěno nebo instalováno ve své obvyklé poloze pro používání. Děti starší 3 let a mladší 8 let nesmí zasunovat zástrčku do zásuvky, ovládat zařízení, čistit jej a/nebo provádět uživatelskou údržbu.

VAROVÁNÍ: Čištění a uživatelskou údržbu nesmí provádět děti bez dozoru.



<p>POZOR</p> 	<p style="text-align: center;"><u>NEBEZPEČÍ PORANĚNÍ</u></p> <p style="text-align: center;">Zařízení je během provozu horké!</p> <p>Nikdy se nedotýkejte zařízení v provozu → Mohlo by to vést ke vzniku závažných POPÁLENIN.</p>
<p>POZOR</p> 	<p style="text-align: center;"><u>NEBEZPEČÍ POŽÁRU</u></p> <p style="text-align: center;">Zařízení nesmí být během provozu zakryto!</p>
<p>POZOR</p> 	<p style="text-align: center;"><u>BEZPEČNOSTNÍ VZDÁLENOST</u></p> <p>Dodržujte bezpečnostní vzdálenost alespoň jednoho metru od lehce vznětlivých předmětů, jako jsou nábytek, závěsy, papír atd.!</p> <p style="text-align: center;"><u>UMÍSTĚNÍ</u></p> <p>Zařízení postavte vždy tak, aby z něj i do něj mohl bez omezení proudit vzduch.</p> <p style="text-align: center;"><u>NEBEZPEČÍ POPÁLENÍ</u></p> <p>Zařízení je během provozu velmi horké a může způsobit popáleniny. Mimořádná opatrnost je na místě, pokud jsou přítomné děti a osoby, které je třeba chránit.</p> <p style="text-align: center;"><u>NEBEZPEČÍ PŘEHŘÁTÍ</u></p> <p>Nevytápějte místnosti s objemem vzduchu menším než 4 m³</p>

Symbole na zařízení

Symbol:



Význam:

Pozor! Nezakrývat! Symbol na zařízení poukazuje na to, že je nepřipustné věšet nad zařízení nebo přímo před něj předměty (ručníky, oblečení atd.). Ohřívač nesmíte zakrývat, abyste zamezili jeho přehřátí a nebezpečí požáru!



Recyklace, likvidace, prohlášení o shodě

	<p><u>RECYKLACE</u></p> <p>Obalové materiály lze recyklovat. Proto doporučujeme tyto obaly předat jako vyříděný odpad k recyklaci</p>
	<p><u>LIKVIDACE</u></p> <p>Symbol „přeškrtnuté popelnice“ vyžaduje samostatnou likvidaci starých elektrických a elektronických zařízení (WEEE). Elektrická a elektronická zařízení mohou obsahovat nebezpečné a pro životní prostředí škodlivé látky. Nelikvidujte je proto s netříděným domovním odpadem, nýbrž je předejte do určené sběrný starých elektrických a elektronických zařízení. Tím přispějete k ochraně zdrojů a životního prostředí. Pro další informace se obraťte prosím na svého prodejce nebo místní správní orgány. Směrnice 2012/19/EU</p>
	<p><u>PROHLÁŠENÍ O SHODĚ</u></p> <p>Tímto potvrzujeme, že tento výrobek odpovídá základním požadavkům, předpisům a směrnicím EU. Podrobné prohlášení o shodě je kdykoliv k nahlédnutí na následujícím odkazu:</p> <p>https://www.schuss-home.at/downloads</p>

Omyly a technické změny vyhrazeny.

Rozsah dodávky

- Protimrazová ochrana
- Materiál pro montáž na zdi
- Stojanové nožky vč. šroubů
- Návod k obsluze



Popis zařízení

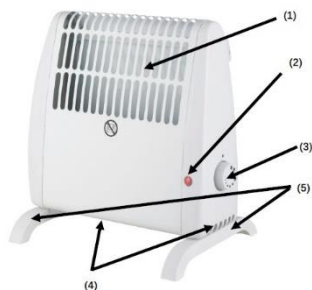

- (1) Mřížka výstupu vzduchu
- (2) Kontrolní světlo
- (3) Termostatový ovládač
- (4) Mřížka vstupu vzduchu
- (5) Stojanové nožky

Protimrazová ochrana je elektrická konvekční pídka s termostatem a ochranou před přehřátím.

Když je protimrazová ochrana v provozu, ukazatel svítí.

Protimrazová ochrana je vhodná k udržování malých místností v domácím nebo podobném prostředí bez mrazu a na konstantní teplotě. Zařízení se smí používat zásadně jenom postavené na nožkách, nikdy ne položené, a výhradně jen k tomu účelu použití, pro nějž bylo vyvinuto.

Před montáží

1. Otevřete krabici a vyjměte zařízení.
2. Zařízení kompletně zbavte obalového materiálu.
3. Zařízení následně zkontrolujte ohledně výskytu poškození.
4. Opatrně odvinujte síťový kabel a rovněž se přitom zaměřte na výskyt poškození.



Dbejte prosím absolutně přesně na informace týkající se postavení zařízení.
Najdete je v bezpečnostních upozorněních.

Montáž na zdi

1. Zvolte vhodné místo pro montáž na svislé zdi. Dodržte dostatečnou vzdálenost od předmětů, nábytku atd.

viz obrázek:

- nahoře min. 50 cm
- po stranách pokaždé min. 30 cm
- dole min. 20 cm

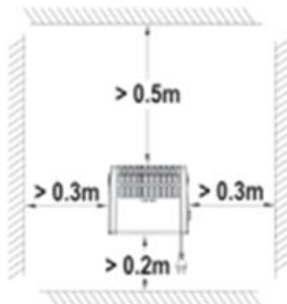



Ohříváč nesmíte namontovat přímo pod elektrickou zásuvkou ve zdi.

2. Protimrazovou ochranu můžete namontovat pomocí konzoly na zadní straně. Vykruťte nejprve pokaždé jeden šroub a jednu matici vlevo a vpravo, které fixují konzolu na protimrazové ochraně, ven.

Po vykroucení šroubů a matic vytáhněte konzolu opatrně ven směrem dolů.

3. Konzolu připevněte pomocí dvou šroubů na zeď. Přes otvory v konzole vyznačte příslušné pozice.

V závislosti na podkladu zvolte vhodné šrouby a hmoždinky. Při vrtání, resp. při utažení šroubů dbejte na to, aby nedošlo k poškození kabelů nebo vedení!

4. Protimrazovou ochranu nasuňte na konzolu a zafixujte ji následně pomocí obou šroubů a matic, které jste odstranili na začátku.

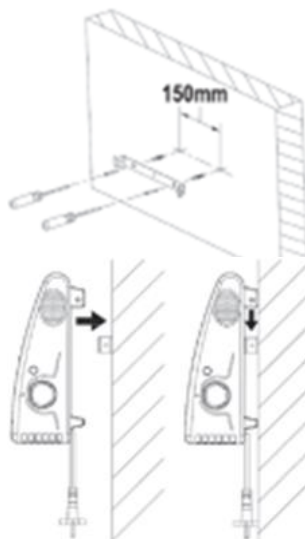

Montáž nastojato

1. Ke spodní straně konvektoru připevněte pomocí 2 šroubů obě stojanové nožky.

2. Ohříváč postavte na hladkou, rovnou plochu a dodržte přitom minimální vzdálenost od překážek 30 cm.

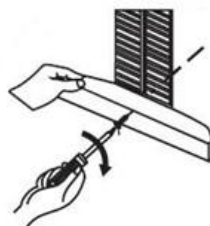

Ohříváč nesmíte postavit přímo pod elektrickou zásuvkou ve zdi.



Uvedení do provozu a funkce

Protimrazová ochrana je nyní připravena k provozu. Když teď zastrčíte zástrčku do vhodné uzemněné zásuvky pro 220-240V ~50Hz, uvedete ji do provozu. Zařízení připojte pouze k uzemněné zásuvce!

- Chcete-li nastavit požadovanou teplotu, otočte termostatový ovladač na maximum (největší bodová značka; až na doraz ve směru hodinových ručiček). Počkejte, než je dosažena požadovaná teplota, a poté otáčejte ovladač pomalu zpět, dokud kontrolka nezhasne. Požadovaná teplota je teď nastavená. Když teplota v místnosti klesne pod nastavenou, zařízení se zapne a kontrolní světlo začne opět svítit. Chcete-li nastavit vyšší nebo nižší teplotu, otáčejte termostatový ovladač pokaždé ve směru „maximal“ (značka s velkým bodem) nebo „minimal“ (značka hvězdičky).
- Když termostatový ovladač otočíte do polohy „minimal“ (značka hvězdičky), udrží protimrazová ochrana místnost, pokud není příliš velká nebo příliš chladná, bez výskytu mrazu.
- Zařízení se může zapnout také v nejnižším nastavení. Chcete-li ho vypnout, musíte vytáhnout zástrčku ze zásuvky!

Ochranné přípravky

Jistič proti přehřátí zařízení vypne, když se jeho vnitřek stal příliš horkým. Taková situace může nastat, pokud zařízení nedokáže dostatečně předávat vyprodukované teplo nebo nasává příliš málo čerstvého vzduchu.

Příčinou bývá zpravidla (částečné) zakrytí zařízení, ucpání mřížky vstupu a/nebo výstupu vzduchu, špína nebo umístění příliš blízko např. u zdi.

V případě přehřátí zařízení vypněte, vytáhněte zástrčku ze zásuvky a zařízení nechte vychladnout. Po následném odstranění příčiny přehřívání můžete zařízení opět jako obvykle uvést do provozu.

Jestliže příčina není zjevná a přehřátí se vyskytuje opakovaně, zařízení raději nepoužívejte, nýbrž kontaktujte svého prodejce.

Po vypnutí z důvodu přehřátí a následném vychlazení se může také stát, že zařízení spustí svůj provoz opět automaticky, což však neznamená, že došlo k odstranění příčiny. Opakované automatické vypnutí a zapnutí při přehřátí má za následek nebezpečí požáru. Bezpodmínečně tomu zabraňte.

Čištění a údržba

Protimrazovou ochranu udržujte v čistotě. Usazeniny prachu a nečistot v zařízení bývají nejčastější příčinou přehřátí. Proto je pravidelně odstraňujte. Před zahájením čistících a údržbových prací protimrazovou ochranu vypněte, vytáhněte zástrčku ze zásuvky a zařízení nechte vychladnout.



- Vnější část zařízení pravidelně čistěte suchou nebo jenom zcela lehce navlhčenou utěrkou. Nepoužívejte agresivní mýdla, spreje, čistící ani abrazivní prostředky, vosk, leštidla ani jiné chemické roztoky.
- Vysavačem opatrně vysajte prach a špínu z mřížek a zkontrolujte, zda jsou vstupy a výstupy vzduchu čisté. Při čištění dávejte pozor na to, abyste se nedotkli žádných vnitřních dílů a nepoškodili je.
- Protimrazová ochrana jinak neobsahuje žádné další díly, které by vyžadovaly údržbu.
- Na konci sezóny protimrazovou ochranu odkliděte – nejlépe v originálním obalu. Postavte ji vestoje na chladné, suché a bezprašné místo.
- Když je potřeba zařízení po uplynutí předpokládané životnosti zlikvidovat, nesmíte jej vyhodit do komunálního odpadu. Odneste ho na sběrné místo pro elektrická zařízení, které určila vaše obec a které se postará o to, aby bylo možné znovu využít materiály, které by případně bylo možné recyklovat.

TECHNICKÉ INFORMACE

Číslo zboží:	SHX05FW450
Vstupní napětí:	220-240 V~
Frekvence:	50-60Hz
Nominální příkon:	450 W – 520 W
Možnosti nastavení:	Teplota
Termostat:	Ano
Hmotnost	0,9 kg
Rozměry	27,5 x 18 x 27,8 cm
Kontaktní adresy pro další informace:	Schuss Home Electronic GmbH Scheringgasse 3, A-1140 Wien Serviceline: +43 (1) 97 0 21 www.schuss-home.at FB-Nr: 236974 t / FB-Gericht: Wien



Požadované údaje týkající se ohřívačů pro jednotlivé místnosti

Číslo zboží SHX05FW450					
Údaj	Symbol	Hodnota	Jednotka	Údaj	Jednotka
Tepelný výkon				Jen u elektrických ohřívačů jednotlivých místností se zásobníkem: Druh regulace přívodu tepla	
Jmenovitý tepelný výkon	P_{nom}	0,45-0,52	kW	Manuální regulace přívodu tepla s integrovaným termostatem	Bez údajů
Minimální tepelný výkon (orientační hodnota)	P_{min}	Bez údajů	kW	Manuální regulace přívodu tepla s hlášením teploty interiéru a/nebo exteriéru	Bez údajů
Maximální kontinuální tepelný výkon	$P_{max,c}$	0,52	kW	Elektronická regulace přívodu tepla s hlášením teploty interiéru a/nebo exteriéru	Bez údajů
Spotřeba pomocného proudu				Odvádění tepla s podporou ventilátoru	Bez údajů
Při Jmenovitý tepelný výkon	eI_{max}	0,000	kW	Druh tepelného výkonu/Kontrola teploty v místnosti	
Při Minimální tepelný výkon	eI_{min}	0,000	kW	Jednostupňový tepelný výkon, bez kontroly teploty v místnosti	Ne
V pohotovostním stavu	eI_{sB}	0,000	kW	Dva nebo více manuálně nastavitelných stupňů, bez kontroly teploty v místnosti	Ne
				Kontrola teploty v místnosti s mechanickým termostatem	Ano
				S elektronickou kontrolou teploty v místnosti	Ne
				Elektronická kontrola teploty v místnosti a regulace podle dob dne	Ne
				Elektronická kontrola teploty v místnosti a regulace podle dnů týdne	Ne
				Jiné možnosti regulace	
				Kontrola teploty v místnosti s identifikací přítomnosti	Ne
				Kontrola teploty v místnosti s identifikací otevřeného okna	Ne
				S možností dálkového ovládání (WiFi)	Ne
				S adaptivní regulací začátku topení	Ne
				S omezením provozní doby	Ne
				Se senzorem v podobě černé koule	Ne
Kontaktní údaje:	Schuss Home Electronc GmbH Scheringgasse 3, 1140 Wien https://www.schuss-home.at/				



ZÁRUKA

Koupí tohoto kvalitního produktu společnosti SHX jste se rozhodli pro inovativní výrobek, dlouhou životnost a spolehlivost.

Na toto zařízení SHX poskytujeme s platností pro Rakousko a Německo záruční dobu 2 roky od data zakoupení! Pokud by v tomto časovém období byly proti očekávání na Vašem přístroji přesto nutné servisní práce, zaručujeme Vám tímto bezplatnou opravu (náhradní díly a pracovní čas) nebo (po posouzení firmou Schuss) výměnu produktu. Pokud by nebyla ani oprava ani výměna z ekonomických důvodů možná, vyhrazuje se právo vystavení dobropisu ve výši časové hodnoty.

Nejprve se prosím vždy obraťte na zákaznickou linku (viz návod k použití – „Kontaktní adresy pro další informace a servisní linka“).

Upozorňujeme na to, že opravy, které nebyly provedeny autorizovanými smluvními servisy, platnost této záruky okamžitě ukončí.

V této záruce není zahrnuto:

- Škody vzniklé v důsledku nedodržení návodu k obsluze
- Oprava nebo výměna dílů v důsledku běžného opotřebení
- Přístroje, které byly i pouze částečně, použity pro komerční účely
- Přístroje poškozené mechanicky vnějšími vlivy (pád, náraz, lom, nesprávné použití apod.), jakož i známky opotřebení estetického charakteru
- Přístroje, s kterými bylo nesprávně zacházeno
- Zařízení, které nebyly otevřeny naším autorizovaným servisem
- Nesplněná očekávání spotřebitele
- Škody vzniklé v důsledku vyšší moci, vody, úderu blesku a přepětí
- Zařízení, u nichž bylo typové označení a/nebo sériové číslo změněno, vymazáno, odstraněno nebo učiněno nečitelným
- Vady způsobené mimořádným znečištěním
- Služby, které nebyly provedené našimi smluvními servisy, přepravní náklady do smluvního servisu nebo k nám a zpět, jakož i s tím spojená rizika

Výslovně upozorňujeme, že v rámci záruční doby účtujeme v případě chybné obsluhy nebo, pokud nebyla žádná závada zjištěna, paušální poplatek ve výši 60 eur (indexovaný základ Index spotřebitelských cen 2015, červen 2020).

Poskytnutím záručního plnění (oprava nebo výměna zařízení) se absolutní záruční doba 2 let od data zakoupení neprodlužuje.

Dvouletá záruka platí pouze při předložení dokladu o koupi (musí obsahovat jméno a adresu prodejce, jakož i úplné označení přístroje) a příslušný záruční doklad, na kterém musí být vyznačen typ přístroje, jakož i sériové číslo (uvedené na krabici a na zadní, popř. spodní straně zařízení)! Bez předložení záručního certifikátu platí pouze zákonná záruka!

Důrazně upozorňujeme na to, že zákonná práva ze záruky nejsou toto zárukou dotčena a zůstávají nezměněna.

Povinnost náhrady škody ze strany Schuss Home Electronic GmbH, jakož i jejich pověřených partnerů platí pouze při existenci hrubé nedbalosti nebo úmyslu. Vyloučena je v každém případě odpovědnost za ušlý zisk, očekávané, ale nenaplněné úspory, následné škody a škody z nároků třetích stran.

Kontaktní adresu příslušného servisu naleznete na naší domovské stránce www.schuss-home.at.

Srdečně gratulujeme k Vaší koupi. Přejeme Vám hodně radosti s Vaším zařízením SHX!

ADRESA

SHX Vertrieb

Schuss Home Electronic GmbH

A-1140 Vídeň, Scheringgasse 3

Tel.: +43 (0)1/ 970 21

Typové označení:.....

Sériové číslo:.....



NÁVOD NA OBSLUHU

Protimrazová ochrana 520 W

SHX05FW450



SRDEČNE BLAHOŽELÁME!

ĎAKUJEME, ŽE STE SA ROZHODLI PRE TENTO VÝROBOK
OD FIRMY SHX.



Tento výrobok je vhodný len pre dobre izolované miestnosti
alebo na príležitostné použitie.



OBSAH

SK

Dôležité informácie o bezpečnosti, umiestnení a elektrickom pripojení
Recyklácia, likvidácia, vyhlásenie o zhode
Obsah dodávky
Opis zariadenia
Montáž na stene, montáž nastojato
Sprevádzkovanie a funkcia
Ochranné prípravky
Čistenie a údržba
Technické informácie
Požadované údaje pre elektrické ohrievače jednotlivých miestností

PRED MONTÁŽOU, INŠTALÁCIOU, OBSLUHOU ALEBO ÚDRŽBOU SI STAROSTLIVO PREČÍTAJTE NÁVOD NA OBSLUHU. CHRÁŇTE SEBA I INÝCH TÝM, ŽE BUDETE DODRŽIAVAŤ BEZPEČNOSTNÉ UPOZORNENIA. NEDODRŽANIE POKYNOV MÔŽE VIESŤ K OSOBNÝM A/ALEBO VECNÝM ŠKODÁM A/ALEBO KU STRATE NÁROKU NA ZÁRUČNÉ PLNENIE!



Použitie v súlade s určením

Toto zariadenie je **určené výhradne na ohrievanie obytných miestností v domácnostiach** a nesmie sa používať na iné účely.

DÔLEŽITÉ INFORMÁCIE O BEZPEČNOSTI, ŠTANDARDE A ELEKTRICKOM PRIPOJENÍ



1. Používajte toto zariadenie **výhradne podľa usmernení v návode na obsluhu**. Akékoľvek iné použitie, ktoré neodporúča výrobca, by mohlo viesť k požiarom, úderom elektrického prúdu alebo osobným škodám.
2. Toto zariadenie je **určené výhradne na ohrievanie obytných miestností v domácnostiach** a nesmie sa používať na iné účely.
3. Odstráňte obal a presvedčte sa, že zariadenie nie je poškodené. V prípade pochybností zariadenie nepoužívajte a kontaktujte svojho predajcu.
4. Pred pripojením k sieti musíte **skontrolovať, či sa druh prúdu a sieťové napätie zhodujú s údajmi na typovom štítku zariadenia**.
5. Elektrická zásuvka, ku ktorej pripojíte zariadenie, nesmie byť defektná ani uvoľnená. Musí byť vhodná pre požadované prúdové zaťaženie a predovšetkým byť spoľahlivo uzemnená.



6. Vyhnite sa používaniu predlžovacích káblov, keďže by sa mohli prehriať a spôsobiť požiar.
7. Ak je napájací kábel poškodený, musíte ho nechať dať vymeniť výrobcom alebo autorizovanému servisu, aby ste predišli všetkým možným rizikám. Nepretáčajte sieťový kábel ani ho nezalamujte.
8. Zariadenie nesmie byť postavené priamo pod nástennou zásuvkou. V prípade pochybností dajte elektrickú inštaláciu preveriť kvalifikovaným elektrikárom.
9. Je zakázané akokoľvek upravovať a pozmeňovať vlastnosti tohto zariadenia. Používajte len výrobcom odporúčené náhradné diely a príslušenstvo (nedodržanie môže viesť ku strate nároku na ručenie).
10. Tento ohrievač nepoužívajte, keď vykazuje viditeľné príznaky poškodenia.
11. V prípade potreby opráv zariadenia, sieťovej zástrčky alebo kábla sa zakaždým obráťte výhradne na zákaznícke pracoviská autorizované výrobcom.
12. Toto zariadenie smú používať výhradne dospelé osoby.



13. Deti staršie ako 3 roky a mladšie ako 8 rokov smú zariadenie zapínať a vypínať výhradne pod dozorom alebo musia už byť poučené o bezpečnom používaní zariadenia a dokázali pochopiť nebezpečenstvá, ktoré z toho plynú, aj to len za predpokladu, že zariadenie je umiestnené alebo inštalované vo svojej obvyklej polohe pre používanie. Deti vo veku od 3 rokov a mladšie ako 8 rokov nesmú zasúvať zástrčku do zásuvky, zariadenie regulovať, čistiť a/ani vykonávať údržbu používateľom.

14. **Zariadenie neprevádzkujte bez dozoru.** Ak chcete miestnosť opustiť, **zariadenie vždy vypnite.**

15. Zariadenie nepoužívajte v malých miestnostiach, v ktorých sa zdržiavajú osoby, ktoré nie sú schopné miestnosť samostatne opustiť, výnimkou je len situácia, keď sú neustále pod dozorom.

16. **So zariadením sa nesmú hrať deti.**

17. Deti mladšie ako 3 roky držte mimo dosahu, poprípade ich majte neustále na očiach.

18. Deti držte mimo dosahu obalového materiálu.

Pri prehltnutí hrozí nebezpečenstvo zadusenía!

19. Toto zariadenie nie je vybavené **prípravkom** na regulovanie teploty v miestnosti.

20. Zariadenie nie je vhodné pre trvalú a precíznu prevádzku.



21. Tento ohrievač nepoužívajte, ak predtým spadol.

22. Toto zariadenie slúži **len na prevádzku v suchých interiéroch.**

23. Zariadenie nepoužívajte v blízkosti vody alebo výraznej vlhkosti, napr. vo vlhkých pivniciach, vedľa bazénu, vane či sprchy. Dávajte pozor na to, aby sa do zariadenia nemohla dostať voda.

24. Zariadenie nepoužívajte v priamom susedstve benzínu, plynu, oleja, alkoholu alebo iných potenciálne výbušných či ľahko horľavých kvapalín alebo plynov.

25. Aby ste minimalizovali nebezpečenstvo požiaru, udržiavajte vývod vzduchu zariadenia vo vzdialenosti **min. jedného metra od všetkých ľahko zápalných látok**, ako sú napr.:

- a. nádoby pod tlakom (napr. spreje)
- b. nábytok
- c. textilie všetkého druhu

26. Tento ohrievač používajte iba na vodorovnej a stabilnej ploche alebo poprípade namontovaný na stene.

27. **Zariadenie počas prevádzky a fázy chladnutia nikdy nezakrývajte.**

28. Dbajte na to, aby sa medzi zariadenie a montážnu stenu nedostali žiadne predmety, ktoré by sa dotýkali ohrevnej plochy.



29. **Pred vytiahnutím zástrčky vždy** najskôr zariadenie **vypnite**.

30. **Pozor – Niektoré diely výrobku môžu byť veľmi horúce** a spôsobiť popálenia. Mimoriadna opatrnosť je potrebná, ak sú na mieste prítomné deti a zraniteľné osoby. Pred čistením alebo demontážou **musíte zariadenie vždy najskôr nechať vychladnúť**.

31. Pred čistením, resp. pred nutnou údržbou a keď zariadenie nebudete používať, vytiahnite zástrčku zo zásuvky.

Čistenie ani používateľskú údržbu nesmú vykonávať deti bez dozoru.

32. Zástrčky sa nedotýkajte mokrými rukami, inak vám hrozí úder elektrickým prúdom.



VAROVANIE: Tento ohrievač nepoužívajte, ak predtým spadol.

VAROVANIE: Tento ohrievač nepoužívajte, keď vykazuje viditeľné príznaky poškodenia.



VAROVANIE: Tento ohrievač používajte iba na vodorovnej a stabilnej ploche alebo poprípade namontovaný na stene.

VAROVANIE: Deti mladšie ako 3 roky držte mimo dosahu, poprípade ich majte neustále na očiach.

VAROVANIE: Deti staršie ako 3 roky a mladšie ako 8 rokov smú zariadenie zapínať a vypínať výhradne pod dozorom alebo musia už byť poučené o bezpečnom používaní zariadenia a dokázali pochopiť nebezpečenstvá, ktoré z toho plynú, aj to len za predpokladu, že zariadenie je umiestnené alebo inštalované vo svojej obvyklej polohe pre používanie. Deti vo veku od 3 rokov a mladšie ako 8 rokov nesmú zasúvať zástrčku do zásuvky, zariadenie regulovať, čistiť a/ani vykonávať údržbu používateľom.

VAROVANIE: Čistenie ani používateľskú údržbu nesmú vykonávať deti bez dozoru.



<p>POZOR</p> 	<p><u>NEBEZPEČENSTVO PORANENIA</u></p> <p>Zariadenie sa počas prevádzky rozhorúči!</p> <p>Nikdy sa počas prevádzky zariadenia nedotýkajte. → Mohlo by to totiž spôsobiť ťažké POPÁLENINY.</p>
<p>POZOR</p> 	<p><u>NEBEZPEČENSTVO POŽIARU</u></p> <p>Zariadenie sa počas prevádzky nesmie ničím zakrývať!</p>
<p>POZOR</p> 	<p><u>BEZPEČNOSTNÁ VZDIALENOSŤ</u></p> <p>Udržiavajte bezpečnostnú vzdialenosť aspoň jeden meter od ľahko zápalných predmetov ako nábytok, závesy, papier atď.!</p> <p><u>UMIESTNENIE</u></p> <p>Zariadenie postavte vždy tak, aby doň a z neho mohol bez prekážok prúdiť vzduch.</p> <p><u>NEBEZPEČENSTVO POPÁLENIA</u></p> <p>Zariadenie sa počas prevádzky veľmi rozhorúči, čo môže mať za následok popálenie. Mimoriadna opatrosť je potrebná, ak sú na mieste prítomné deti a zraniteľné osoby.</p> <p><u>NEBEZPEČENSTVO PREHRIATIA</u></p> <p>Nevykurujte miestnosti s objemom nižším ako 4 m³</p>

Symbole na zariadení

Symbol:



Význam:

Pozor! Nezakrývať! Symbol na zariadení poukazuje na to, že je zakázané nad alebo priamo pred zariadenie vešať predmety (napr. uteráky, odevy atď.). Ohrievač nesmiete zakrývať, aby ste predišli jeho prehriatiu a nebezpečenstvu požiaru!



Recyklácia, likvidácia, vyhlásenie o zhode

	<p><u>RECYKLÁCIA</u></p> <p>Obalové materiály možno recyklovať. Preto vám odporúčame, aby ste ich správne vytriedili</p>
	<p><u>LIKVIDÁCIA</u></p> <p>Symbol „preškrtnutý smetný kôš“ znamená, že zariadenie musíte zlikvidovať ako elektroodpad (WEEE). Elektrické a elektronické zariadenia môžu obsahovať nebezpečné látky a látky ohrozujúce životné prostredie. Zariadenie preto nevyhadzujte do netriedeného komunálneho odpadu, ale ho zanezte na zberný dvor alebo do kontajnera pre zber elektroodpadu. Prispejete tým k ochrane zdrojov a životného prostredia. Ak potrebujete ďalšie informácie, obráťte sa na svojho predajcu alebo na miestne úrady. Smernica 2012/19/EÚ</p>
	<p><u>VYHLÁSENIE O ZHODE</u></p> <p>Týmto potvrdzujeme, že tento výrobok spĺňa základné požiadavky, predpisy a smernice EÚ. Na podrobné znenie Vyhlásenia o zhode sa môžete kedykoľvek pozrieť kliknutím na tento link:</p> <p>https://www.schuss-home.at/downloads</p>

Chyby a technické zmeny vyhradené.

Obsah dodávky

- Protimrazová ochrana
- Materiál pre montáž na stenu
- Stojanové nohy vrát. skrutiek
- Návod na obsluhu



Opis zariadenia

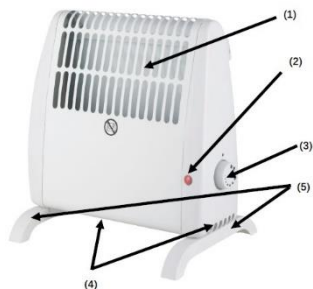

- (1) Mriežka vypúšťania vzduchu
- (2) Kontrolné svetlo
- (3) Termostatový ovládač
- (4) Mriežka vstupu vzduchu
- (5) Stojanové nohy

Protimrazová ochrana je elektrická konvekčná pecka vybavená termostatom a chránená pred prehriatím.

Keď je protimrazová ochrana v prevádzke, ukazovateľ svieti.

Protimrazová ochrana je vhodná na udržiavanie malých miestností v domácom alebo porovnateľnom prostredí bez výskytu mrazu a na konštantnej teplote. Zariadenie sa smie používať zásadne len postavené na nohách, nikdy nie poležiaci, a výhradne len na ten účel použitia, pre ktorý bolo vyvinuté.

Pred montážou

1. Otvorte škatuľu a vyberte zariadenie.
2. Zariadenie úplne zbavte obalu.
3. Následne skontrolujte výskyt poškodení na zariadení.
4. Sieťový kábel opatrne odmotajte a dávajte pritom taktiež pozor na poškodenia.



Dbajte, prosím, absolútne presne na informácie týkajúce sa postavenia zariadenia. Nájdete ich v bezpečnostných upozorneniach.

Montáž na stene

1. Na zvislej stene vyberte miesto vhodné na montáž. Dodržte dostatočnú vzdialenosť od predmetov, nábytku atď.

pozri obrázok:

- hore min. 50 cm
- bočne zakaždým min. 30 cm
- dole min. 20 cm

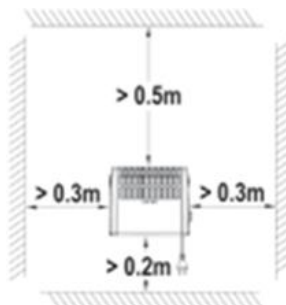

POZOR

Ohrievač sa nesmie namontovať priamo pod nástennú zásuvku.

2. Protimrazová ochrana sa dá namontovať pomocou konzoly na zadnej strane. Vykrúťte najprv zakaždým jednu skrutku a maticu vľavo a vpravo, ktoré fixujú konzolu na protimrazovej ochrane, von.

Po vykrútení skrutiek a matíc vytiahnite konzolu opatrne von smerom nadol.

3. Konzolu upevnite pomocou dvoch skrutiek na stenu. Cez otvory v konzole vyznačte príslušné pozície.

Použite také skrutky a hmoždinky, ktoré vyhovujú danému podkladu. Pri vŕtaní, resp. uťahovaní skrutiek dávajte pozor na to, aby ste nepoškodili káble ani vedenia!

4. Protimrazovú ochranu nasuňte na konzolu a následne ju zafixujte oboma skrutkami a maticami, ktoré ste odstránili na začiatku.

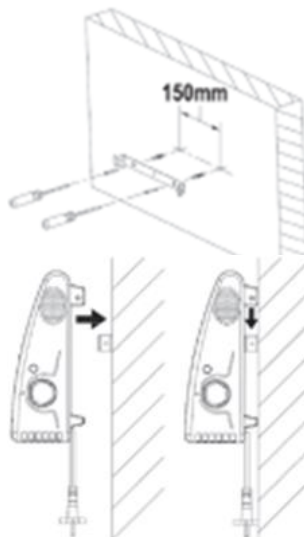



Montáž nastojato

1. Na spodnú stranu konvektora pripevníte pomocou 2 skrutiek dve stojanové nohy.



2. Ohrievač postavte na hladkú a rovnú plochu, pričom treba zachovať minimálny odstup od prekážok 30 cm.



POZOR



Ohrievač nesmiete postaviť priamo pod nástennú zásuvku.

Sprevádzkovanie a funkcia

Protimrazová ochrana je teraz pripravená na prevádzku. Keď zástrčku zastrčíte do vhodnej, uzemnenej sieťovej zástrčky pre 220-240V ~50Hz, uvediete zariadenie do prevádzky. Zariadenie pripájajte len k uzemnenej zásuvke!

- Ak chcete nastaviť želanú teplotu, otočte termostatový ovládač na maximum (najväčšia bodová značka; až na doraz v smere hodinových ručičiek). Počkajte, kým bola dosiahnutá želaná teplota a potom otáčajte ovládač pomaly nazad, až kým kontrolka nezhasne. Želaná teplota je teraz nastavená. Keď začne byť teplota v miestnosti nižšia, zariadenie sa zapne a kontrolné svetlo opäť svieti. Ak chcete nastaviť vyššiu alebo nižšiu teplotu, otáčajte termostatový ovládač zakaždým v smere „maximal“ (značka s veľkým bodom) alebo „minimal“ (značka hviezdičky).
- Keď termostatový ovládač otočíte do polohy „minimal“ (značka hviezdičky), udrží protimrazová ochrana miestnosť, ak nie je príliš veľká alebo príliš chladná, bez výskytu mrazu.
- Zariadenie sa môže zapnúť aj v najnižšom nastavení. Ak ho chcete vypnúť, musíte vytiahnuť zástrčku zo zásuvky!



Ochranné prípravky

Istič pred prehriatím zariadenie vypne, ak je jeho vnútro príliš horúce. Môže sa to stať, keď zariadenie nedokáže správne odovzdávať vyprodukované teplo alebo ak môže nasávať len príliš málo čerstvého vzduchu.

Spravidla býva príčinou (čiastočné) zakrytie zariadenia, upchatie mriežky na vstupe a/alebo výstupe vzduchu, špina alebo umiestnenie príliš tesne napr. pri stene.

Pri prehriatí zariadenie vypnite, vytiahnite zástrčku zo zásuvky a zariadenie nechajte vychladnúť. Po odstránení príčiny prehriatia môžete zariadenie uviesť znova ako obvykle do prevádzky.

Ak príčinu nedokáže jasne stanoviť a prehriatie sa opakuje, zariadenie viac nepoužívajte, ale kontaktujte svojho predajcu.

Po vypnutí z dôvodu prehriatia a následnom vychladnutí sa môže tiež stať, že zariadenie spustí svoju prevádzku opäť automaticky, čo však neznamená, že došlo k odstráneniu príčiny. Opakované automatické vypnutie a opäť zapnutie pri prehriatí má za následok nebezpečenstvo požiaru. Bezpodmienečne tomu zabráňte.

Čistenie a údržba

Protimrazovú ochranu udržiavajte v čistote. Usadeniny prachu a špiny v zariadení patria k najčastejším príčinám prehriatia. Preto ich pravidelne odstraňujte. Pred začatím čistiacich a údržbových prác protimrazovú ochranu vypnite, vytiahnite zástrčku zo zásuvky a nechajte ju najprv vychladnúť.

- Vonkajšiu stranu zariadenia pravidelne čistite suchou alebo len veľmi málo navlhčenou utierkou. Nepoužívajte agresívne mydlá, spreje, čistiace ani abrazívne prostriedky, vosk, leštidlá ani iné chemické roztoky.
- Vysávačom opatrne povysávajte prach a špinu z mriežok a skontrolujte, či je vstup a výstup vzduchu čistý. Dávajte pritom pozor na to, aby ste sa nedotkli žiadnych vnútorných dielov a nepoškodili ich.
- Protimrazová ochrana neobsahuje žiadne ďalšie diely, ktoré by bolo treba čistiť.
- Protimrazovú ochranu na konci sezóny uskladnite, ideálne v originálnom obale. Položte ju postojacky na chladné, suché a bezpečné miesto.
- Keď zariadenie treba po uplynutí predpokladanej životnosti zlikvidovať, nesmiete ho vyhodiť do komunálneho odpadu. Odneste ho na zberné miesto pre elektrické zariadenia, ktoré určila vaša obec a ktoré sa postará o to, aby bolo možné znovu využiť materiály, ktoré prípadne možno recyklovať.



TECHNICKÉ INFORMÁCIE

Číslo tovaru:	SHX05FW450
Vstupné napätie:	220-240 V~
Frekvencia:	50-60Hz
Menovitý príkon:	450 W – 520 W
Možnosti nastavenia:	Teplota
Termostat:	Áno
Hmotnosť	0,9 kg
Rozmery	27,5 x 18 x 27,8 cm
Kontaktná adresa pre ďalšie informácie:	Schuss Home Electronic GmbH Scheringgasse 3, A-1140 Wien Serviceline: +43 (1) 97 0 21 www.schuss-home.at FB-Nr: 236974 t / FB-Gericht: Wien



Požadované údaje pre elektrické ohrievače jednotlivých miestností

Číslo tovaru SHX05FW450					
Údaj	Symbol	Hodnota	Jednotka	Údaj	Jednotka
Tepelný výkon				Len pri elektrických ohrievačov jednotlivých miestností so zásobníkom: Druh regulácie prívodu tepla	
Menovitý tepelný výkon	P_{nom}	0,45-0,52	kW	Manuálne čistenie prívodu tepla s integrovaným termostatom	Bez údajov
Minimálny tepelný výkon (orientačná hodnota)	P_{min}	Bez údajov	kW	Manuálna regulácia prívodu tepla s hlásením teploty interiéru a/alebo exteriéru	Bez údajov
Maximálny kontinuálny tepelný výkon	$P_{max,c}$	0,52	kW	Elektronická regulácia prívodu tepla s hlásením teploty interiéru a/alebo exteriéru	Bez údajov
Spotreba pomocného prúdu				Odvádzanie tepla s podporou ventilátora	Bez údajov
Pri Menovitý tepelný výkon	eI_{max}	0,000	kW	Druh tepelného výkonu/Kontrola teploty v miestnosti	
Pri Minimálny tepelný výkon	eI_{min}	0,000	kW	Jednostupňový tepelný výkon, bez kontroly teploty v miestnosti	Nie
V pohotovostnom stave	eI_{sB}	0,000	kW	Dva alebo viac manuálne nastaviteľných stupňov, bez kontroly teploty v miestnosti	Nie
				Kontrola teploty v miestnosti s mechanickým termostatom	Áno
				S elektronickou kontrolou teploty v miestnosti	Nie
				Elektronická kontrola teploty v miestnosti a regulácia podľa dób dňa	Nie
				Elektronická kontrola teploty v miestnosti a regulácia podľa dní v týždni	Nie
Iné možnosti regulácie					
				Kontrola teploty v miestnosti s identifikáciou prítomnosti	Nie
				Kontrola teploty v miestnosti s identifikáciou otvoreného okna	Nie
				S možnosťou diaľkového ovládania (WiFi)	Nie
				S adaptívnu reguláciu začiatku ohrievania	Nie
				S obmedzením prevádzkovej doby	Nie
				So senzorom v podobe čiernej gule	Nie
Kontaktné údaje:		Schuss Home Electronic GmbH Scheringgasse 3, 1140 Wien https://www.schuss-home.at/			



ZÁRUKA

Kúpou tohto akostného výrobku od spoločnosti SHX ste sa rozhodli pre inováciu, dlhú životnosť a spoľahlivosť. Na toto zariadenie SHX poskytujeme záručnú dobu v dĺžke 2 rokov od dátumu kúpy platnú v Rakúsku a Nemecku!

Ak by navzdory očakávaniam boli v tejto dobe potrebné servisné práce na vašom zariadení, zaručujeme vám týmto bezplatnú opravu (náhradné diely a pracovný čas) alebo (podľa uváženia firmy Schuss) výmenu výrobku. Ak z hospodárskych dôvodov nie je možná oprava ani výmena, vyhradzuje si právo vystaviť vám dobropis so zohľadnením zníženia hodnoty v čase (amortizácie).

V prvom rade sa, prosím, obráťte na zákaznícku hotline (pozri pokyn pre použitie – „Kontaktné adresy pre ďalšie informácie a servisná linka“).

Upozorňujeme na skutočnosť, že opravné práce vykonané neautorizovanými zmluvnými servismi má za následok okamžitú stratu platnosti tejto záruky.

Táto záruka nezahŕňa:

- Škody v dôsledku nedodržania návodu na obsluhu
- Opravu alebo výmenu dielov v dôsledku bežného opotrebenia
- Zariadenia, ktoré sa či o i len čiastočne, používajú na komerčné účely
- Zariadenia mechanicky poškodené pôsobením vonkajších vplyvov (pád, náraz, zlomenie, nesprávne použitie atď.) a javy opotrebenia estetického druhu
- Zariadenia, s ktorými sa manipulovalo nesprávnym spôsobom
- Zariadenia, ktoré boli otvorené nie našim autorizovaným servisom
- Nenaplnené očakávania spotrebiteľa
- Škody, ktoré možno pripísať na vrub vyššej moci ako voda, úder blesku, prepätie
- Zariadenia, na ktorých došlo ku zmene, vymazaniu, nečitateľnosti alebo odstráneniu typového označenia a/alebo sériového čísla na zariadení
- Defekty v dôsledku nadmerného znečistenia
- Služby mimo našich zmluvných servisných dielní, prepravné náklady do zmluvného servisu alebo k nám a späť a tiež s tým spojené riziká

Výslovne upozorňujeme na to, že v priebehu záručnej doby účtujeme v prípade chyby pri obsluhu alebo nezistenia žiadnej chyby paušálnu sumu 60.- € (určené na základe VPI 2015, jún 2020).

Poskytnutie garančného plnenia (oprava alebo výmena zariadenia) nepredlžuje absolútnu dobu trvania záruky 2 roky od dátumu kúpy.

2-ročná záručná doba platí len za predpokladu predloženia nákupného dokladu (musí obsahovať meno a adresu predajcu a úplné označenie zariadenia) a príslušného záručného certifikátu, na ktorom sú zaznačené typ zariadenia a sériové číslo (vidno ich na škatuli a na zadnej, resp. spodnej strane zariadenia)! Bez predloženia záručného certifikátu platí len zákonná záruka!

Výslovne upozorňujeme na to, že táto záruka nemá žiaden dopad na zákonné záručné práva, ktoré zostávajú v platnosti v nezníženej miere.

Povinnosť náhrady škody zo strany firmy Schuss Home Electronic GmbH a jej partnerov pre plnenie nárokov existuje len v prípade hrubej nedbanlivosti alebo úmyslu. Vylučuje sa taktiež každopádne ručenie za ušlý zisk, očakávané, avšak nerealizované úspory, následné škody a škody z nárokov tretích strán.

Kontaktnú adresu príslušnej servisnej dielne nájdete na našej domovskej stránke www.schuss-home.at.

Blahoželáme k vášmu výberu. Prajeme vám veľa radosti pri používaní vášho zariadenia SHX!

ADRESA

SHX Predaj

Schuss Home Electronic GmbH

A-1140 Wien, Scheringgasse 3

Tel.: +43 (0)1/ 970 21

Typové označenie:.....

Sériové číslo:.....



INSTRUCȚIUNI DE UTILIZARE

Monitor de îngheț 520 Watt

SHX05FW450



FELICITĂRI!

VĂ MULȚUMIM CĂ AȚI DECIS SĂ ACHIZIȚIONAȚI ACEST
PRODUSUL DE LA SHX.



Acest produs este adecvat doar pentru încăperi bine izolate sau
pentru utilizarea ocazională.



CUPRINS

RO

Informații importante privind siguranța, locația și racordarea electrică
Reciclare, eliminarea ca deșeu, declarația de conformitate
Conținutul livrării
Descrierea dispozitivului
Montaj pe perete, montaj pe suport
Punerea în funcțiune și operarea
Dispozitive de protecție
Curățarea și întreținerea
Informații tehnice
Informații necesare despre încălzitoarele electrice pentru spații individuale

ÎNAINTE DE A ÎNCEPE MONTAREA, INSTALAREA, OPERAREA SAU ÎNTREȚINEREA, CITIȚI CU ATENȚIE INSTRUCȚIUNILE DE UTILIZARE. PROTEJAȚI-VĂ PE DVS. ȘI PE CEILALȚI URMÂND INDICAȚIILE DE SIGURANȚĂ. NERESPECTAREA INDICAȚIILOR POATE DUCE LA VĂTĂMĂRI CORPORALE ȘI/SAU DAUNE MATERIALE ȘI/SAU ANULAREA GARANȚIEI!



Utilizarea prevăzută

Acest dispozitiv **este destinat numai încălzirii spațiilor de locuit din gospodării** și nu trebuie utilizat în alte scopuri.

INFORMAȚII IMPORTANTE PRIVIND SIGURANȚA, STANDARDUL ȘI RACORDAREA ELECTRICĂ



1. Utilizați acest dispozitiv **numai în conformitate cu îndrumările din instrucțiunile de utilizare**. Orice altă utilizare nerecomandată de producător poate duce la incendiu, electrocutare sau vătămare corporală.
2. Acest dispozitiv **este destinat numai încălzirii spațiilor de locuit din gospodării** și nu trebuie utilizat în alte scopuri.
3. Îndepărtați ambalajul și asigurați-vă că dispozitivul nu este deteriorat. Dacă aveți incertitudini, nu utilizați dispozitivul și contactați distribuitorul.
4. Înainte de conectarea la rețea, trebuie să **verificați dacă tipul de curent și tensiunea rețelei se potrivesc cu informațiile de pe plăcuța de identificare a dispozitivului**.
5. Priza electrică la care conectați dispozitivul nu trebuie să fie defectă sau desprinsă și trebuie să fie adecvată pentru sarcina de curent necesară și, mai presus de toate, să fie împământată fiabil.



6. Evitați utilizarea unui prelungitor, deoarece acesta se poate supraîncălzi și poate provoca un incendiu.
7. În cazul în care cablul de alimentare este deteriorat, acesta trebuie înlocuit de producător sau de un centru de service autorizat, pentru a evita orice posibil risc. Nu răsuciți și nu îndoiiți cablul de alimentare.
8. Dispozitivul nu trebuie să fie amplasat direct sub o priză de perete. Dacă aveți incertitudini, solicitați verificarea instalației electrice de către un electrician calificat.
9. Este interzisă ajustarea sau modificarea în orice mod a caracteristicilor acestui dispozitiv. Folosiți doar piese de schimb și accesorii recomandate de producător (nerespectarea poate duce la pierderea garanției).
10. Nu utilizați acest încălzitor dacă prezintă semne vizibile de deteriorare.
11. Pentru orice reparații ale dispozitivului, ștecărului sau cablului, contactați întotdeauna și exclusiv centrele de service post-vânzare autorizate de producător.
12. Acest dispozitiv este destinat exclusiv utilizării de către adulți.
13. Dispozitivul poate fi pornit și oprit de copiii de peste 3 ani și mai mici de 8 ani atunci când sunt supravegheați sau instruiți în utilizarea în condiții de siguranță a dispozitivului și au înțeles pericolele care rezultă, cu condiția ca dispozitivul să fie așezat sau instalat în poziția normală de utilizare.



Copiii cu vârste cuprinse între 3 ani și 8 ani nu le este permis să introducă ștecărul în priză, să regleze dispozitivul, să curețe dispozitivul și/sau să efectueze lucrările de întreținere care îi revin utilizatorului.

14. **Nu lăsați dispozitivul să funcționeze nesupravegheat.** Când părăsiți încăperea, **opriți întotdeauna dispozitivul.**

15. Nu utilizați dispozitivul în încăperi mici ocupate de persoane care nu pot părăsi singuri camera, decât dacă acestea sunt supravegheate în mod constant.

16. **Copiii nu au voie să se joace cu dispozitivul.**

17. Copiii cu vârsta sub 3 ani trebuie ținută la distanță de dispozitiv, cu excepția cazului în care sunt supravegheați în mod constant.

18. Țineți copiii la distanță de materialele de ambalare.

La înghițire există pericol de asfixiere!

19. Acest dispozitiv nu este echipat **cu niciun echipament** de control al temperaturii încăperii.

20. Dispozitivul nu este adecvat pentru operarea continuă și de precizie.

21. Nu utilizați acest încălzitor dacă a căzut.

22. Acest dispozitiv este destinat **numai pentru funcționarea în spații interioare uscate.**



23. Nu utilizați dispozitivul lângă apă sau în locuri cu umiditate ridicată, de ex. într-un subsol umed, lângă o piscină, o cadă sau un duș. Asigurați-vă că în dispozitiv nu poate pătrunde apă.

24. Nu utilizați dispozitivul în imediata apropiere a benzinei, gazului, uleiului, alcoolului sau a altor lichide sau gaze explozive și inflamabile.

25. Pentru a reduce pericolul de incendiu, păstrați orificiul de evacuare a aerului al dispozitivului **la cel puțin un metru distanță față de toate substanțele ușor inflamabile**, de ex.:

- a. recipiente sub presiune (de ex. recipiente de pulverizare)
- b. mobilier
- c. orice tipuri de textile

26. Utilizați acest încălzitor pe o suprafață orizontală și stabilă sau fixat pe un perete, dacă este necesar.

27. **Nu acoperiți niciodată dispozitivul în timpul funcționării și în faza de răcire.**

28. Asigurați-vă că între dispozitiv și peretele de montare nu se află niciun obiect care atinge suprafața de încălzire.

29. **Opriti întotdeauna dispozitivul înainte de a scoate ștecărul din priză.**



30. **Atenție! - Unele părți ale produsului se pot încălzi foarte puternic** și pot provoca arsuri. Este necesară o atenție deosebită atunci când sunt prezenți copii și persoanele care au nevoie de protecție. **Lăsați întotdeauna dispozitivul să se răcească** înainte de a-l curăța sau demonta.

31. Scoateți ștecărul din priză atunci când dispozitivul nu este utilizat, înainte de curățare sau când este necesară întreținerea. Curățarea și întreținerea care îi revine utilizatorului nu trebuie efectuate de copii fără supraveghere.

32. Nu atingeți ștecărul cu mâinile ude, pentru a evita electrocutările.



AVERTIZARE: Nu utilizați acest încălzitor dacă a căzut.



AVERTIZARE: Nu utilizați acest încălzitor dacă prezintă semne vizibile de deteriorare.

AVERTIZARE: Utilizați acest încălzitor pe o suprafață orizontală și stabilă sau fixat pe un perete, dacă este necesar.

AVERTIZARE: Copiii mai mici de 3 ani trebuie ținuti la distanță, cu excepția cazului în care sunt supravegheați permanent.

AVERTIZARE: Dispozitivul poate fi pornit și oprit de copiii de peste 3 ani și mai mici de 8 ani atunci când sunt supravegheați sau instruiți în utilizarea în condiții de siguranță a dispozitivului și au înțeles pericolele care rezultă, cu condiția ca dispozitivul să fie așezat sau instalat în poziția normală de utilizare. Copiilor cu vârste cuprinse între 3 ani și 8 ani nu le este permis să introducă ștecărul în priză, să regleze dispozitivul, să curețe dispozitivul și/sau să efectueze lucrările de întreținere care îi revin utilizatorului.

AVERTIZARE: Curățarea și întreținerea care îi revine utilizatorului nu trebuie efectuate de copii fără supraveghere.

<p>ATENȚIE</p> 	<p style="text-align: center;"><u>PERICOL DE RĂNIRE</u></p> <p style="text-align: center;">În timpul utilizării dispozitivul devine fierbinte!</p> <p style="text-align: center;">Nu atingeți niciodată dispozitivul în timpul funcționării acestuia → acesta poate provoca ARSURI grave.</p>
<p>ATENȚIE</p> 	<p style="text-align: center;"><u>PERICOL DE INCENDIU</u></p> <p style="text-align: center;">Dispozitivul nu trebuie acoperit în timpul funcționării!</p>
<p>ATENȚIE</p> 	<p style="text-align: center;"><u>DISTANȚA DE SIGURANȚĂ</u></p> <p>Păstrați o distanță de siguranță de cel puțin un metru față de obiectele ușor inflamabile de ex. mobilier, perdele, hârtie etc.!</p> <p style="text-align: center;"><u>LOCAȚIE</u></p> <p>Poziționați întotdeauna dispozitivul astfel încât aerul să poată intra și ieși nestingherit.</p> <p style="text-align: center;"><u>PERICOL DE ARSURI</u></p> <p>Dispozitivul devine foarte fierbinte în timpul utilizării și poate provoca arsuri. Este necesară o atenție deosebită atunci când sunt prezenți copii și persoanele care au nevoie de protecție.</p> <p style="text-align: center;"><u>PERICOL DE SUPRAÎNCĂLZIRE</u></p> <p style="text-align: center;">Nu încălziți încăperi cu un volum mai mic de 4 m³</p>

Simbolurile de pe dispozitiv

Simbol:





Semnificație:

Atenție! Nu acoperiți! Simbolul de pe dispozitiv indică faptul că nu este permisă agățarea obiectelor (de ex. prosoape, îmbrăcăminte etc.) deasupra sau direct în fața dispozitivului. Încălzitorul nu trebuie acoperit, pentru a evita supraîncălzirea și riscul de incendiu!



Reciclare, eliminarea ca deșeu, declarația de conformitate

	<p><u>RECICLARE</u></p> <p>Materialele de ambalare pot fi reciclate. Prin urmare, se recomandă să le aruncați la deșeurile sortate</p>
	<p><u>ELIMINAREA CA DEȘEU</u></p> <p>Simbolul tomeronului de gunoi cu roți tăiat înseamnă că pentru acest dispozitivul este necesară eliminarea separată a deșeurilor de echipamente electrice și electronice (DEEE). Dispozitivele electrice și electronice pot conține substanțe periculoase și poluante pentru mediu. Prin urmare, nu aruncați dispozitivul împreună cu deșeurile reziduale nesortate, ci predați-l la un punct de colectare desemnat pentru echipamentele electrice și electronice vechi. În acest fel contribuiți la protecția resurselor și a mediului. Pentru mai multe informații, vă rugăm să vă adresați comerciantului dvs. sau autorităților locale. Directiva 2012/19/UE</p>
	<p><u>DECLARAȚIE DE CONFORMITATE</u></p> <p>Prin prezenta, confirmăm că acest articol respectă cerințele, reglementările și directivele esențiale ale UE. Puteți vizualiza în orice moment declarația de conformitate detaliată la următorul link:</p> <p>https://www.schuss-home.at/downloads</p>

Ne rezervăm dreptul de a nu răspunde în privința unor eventuale erori și de a face modificări de natură tehnică.

Conținutul livrării

- Monitor de îngheț
- Material de montare pe perete
- Picioare de susținere, incl. șuruburi
- Instrucțiuni de operare



Descrierea dispozitivului

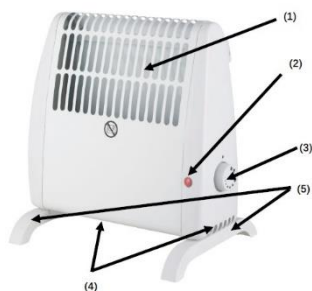

- (1) Grilaj de ieșire a aerului
- (2) Lampă de control
- (3) Termostat
- (4) Grilaj pentru intrarea aerului
- (5) Picioare de susținere

Monitorul de îngheț este un cuptor electric cu convecție cu termostat și este protejat împotriva supraîncălzirii.

Când monitorul de îngheț este în funcțiune, afișajul luminează.

Monitorul de îngheț este adecvat pentru menținerea încăperilor mici dintr-un mediu casnic sau similar peste temperatura de îngheț și la o temperatură uniformă. Dispozitivul se va utiliza numai în poziție verticală - adică niciodată orizontal - și numai în scopul pentru care a fost conceput.

Înainte de montare

1. Deschideți cutia și scoateți dispozitivul.
2. Îndepărtați ambalajul complet de pe dispozitiv.
3. Apoi verificați dispozitivul pentru a detecta eventualele deteriorări.
4. Desfășurați cu grijă cablul de alimentare, cercetând, de asemenea, pentru a detecta eventualele deteriorări.



ATENȚIE

Respectați cu precizie informațiilor privind configurarea dispozitivului descrise în indicațiile de siguranță.

Montaj pe perete

1. Alegeți un loc de montare adecvat, pe un perete vertical. Păstrați o distanță suficientă față de obiecte, mobilier etc.

consultați figura:

- sus min. 50 cm
- lateral câte min. 30 cm
- jos min. 20 cm

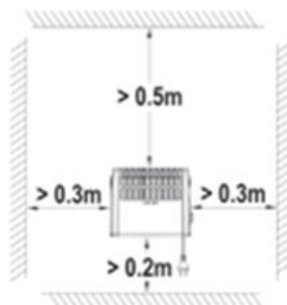

Încălzitorul nu trebuie montat chiar sub o priză de perete.

2. Monitorul de îngheț poate fi montat folosind suportul din partea din spate. Mai întâi deșurubați câte un șurub și o piuliță, fiecare din stânga și din dreapta, care fixează suportul pe monitorul de îngheț.

După ce ați deșurubat șuruburile și piulițele, trageți cu grijă suportul în jos și în afară.

3. Fixați suportul pe perete cu două șuruburi. Marcați pozițiile corespunzătoare prin găurile din suport.

În funcție de substrat, trebuie utilizate șuruburi și dibluri adecvate. Când găuriți sau înșurubați, asigurați-vă că nu se deteriorează cabluri sau conducte!

4. Atașați monitorul de îngheț pe suport și apoi fixați-l cu cele două șuruburi și piulițe scoase la început.

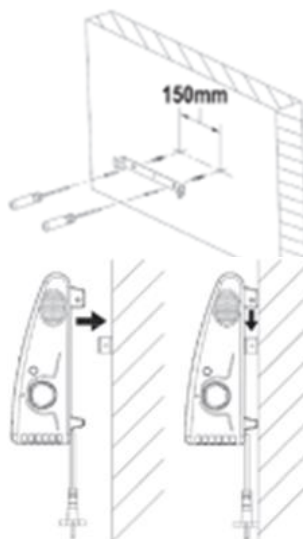



Montaj pe suport

1. Fixați cele două picioare de partea inferioară a convectorului utilizând 2 șuruburi.

2. Așezați încălzitorul pe o suprafață netedă, plană, la cel puțin 30 cm distanță de orice obstacol.

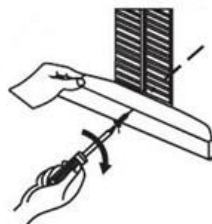

ATENȚIE

Încălzitorul nu trebuie amplasat chiar sub o priză de perete.

Punerea în funcțiune și operarea

Monitorul de îngheț este acum gata de funcționare. După ce introduceți ștecărul într-o priză adecvată de 220-240 V ~ 50 Hz cu împământare, îl puteți utiliza. Conectați dispozitivul doar la o priză cu împământare!

- Pentru a seta temperatura dorită, rotiți regulatorul termostatului la maximum (punctul cel mai mare; în sens orar până la opritor). Așteptați până când temperatura dorită a fost atinsă și apoi rotiți lent regulatorul înapoi, până când indicatorul luminos se stinge. Temperatura dorită este acum setată. Când temperatura încăperii scade, dispozitivul pornește și indicatorul luminos se aprinde din nou. Pentru a crește sau a scădea temperatura, rotiți regulatorul termostatului spre „maximum” (punct mare) sau, respectiv, „minimum” (marcat cu un asterisc).
- Prin rotirea regulatorului termostatului la „minimum” (marcat cu un asterisc), monitorul de îngheț menține încăperea – cu condiția să nu fie prea mare sau prea rece – ferită de îngheț.
- Dispozitivul poate porni chiar și la cea mai scăzută setare. Pentru a-l opri complet, trebuie să scoateți ștecărul din priză!

Dispozitive de protecție

Siguranța la supraîncălzire oprește dispozitivul dacă acesta se încălzește prea mult în interior. Acest lucru se poate întâmpla dacă dispozitivul nu poate disipa suficientă căldură sau nu poate aspira suficient aer proaspăt.

De obicei, cauza este acoperirea (parțială) a dispozitivului, colmatarea grilei de admisie și/sau de evacuare a aerului, murdăria sau așezarea prea aproape de ex. un perete.



Dacă dispozitivul se supraîncălzește, opriți-l, scoateți ștecărul din priză și lăsați dispozitivul să se răcească. După ce ați eliminat apoi cauza supraîncălzirii, puteți pune dispozitivul din nou normal în funcțiune.

În cazul în care cauza nu este clar identificabilă și supraîncălzirea are loc în mod repetat, opriți utilizarea dispozitivului și contactați distribuitorul.

După oprirea din cauza supraîncălzirii și răcirea ulterioară, este posibil și ca dispozitivul să-și reia automat funcționarea; însă acest lucru nu remediază cauza. Oprirea și pornirea automată în mod repetat la supraîncălzire creează un pericol de incendiu. Evitați neapărat acest lucru.

Curățarea și întreținerea

Păstrați curat monitorul de îngheț. Depunerile de praf și murdărie din dispozitiv sunt unele dintre cele mai frecvente cauze de supraîncălzire. Așadar, îndepărtați-le periodic. Pentru lucrări de curățare sau întreținere, opriți monitorul de îngheț, scoateți ștecărul din priză și lăsați monitorul de îngheț să se răcească în prealabil.

- Curățați în mod regulat exteriorul dispozitivului, utilizând o cârpă uscată sau ușor umedă. Nu folosiți săpunuri puternice, spray-uri, detergenți, abrazivi, ceară, produse de lustruire sau alte soluții chimice.
- Folosiți aspiratorul pentru a îndepărta cu atenție praful și murdăria de pe grilaje și verificați dacă intrările și ieșirile de aer sunt curate. La curățare, aveți grijă să nu atingeți sau să deteriorați nicio piesă internă.
- Monitorul de îngheț nu conține alte piese care necesită întreținere.
- Depozitați monitorul de îngheț la sfârșitul sezonului, dacă este posibil în ambalajul original. Așezați-l în poziție verticală într-un loc răcoros, uscat și fără praf.
- Când dispozitivul trebuie eliminat ca deșeu la sfârșitul duratei sale de viață, acesta nu se va arunca la gunoier menajer. Predați-l la centrul de colectare a echipamentelor electrice al municipalității, care se va asigura că toate materialele care mai pot fi folosite sunt reciclate.



INFORMAȚII TEHNICE

Numărul articolului:	SHX05FW450
Tensiune de intrare:	220-240 V~
Frecvență:	50-60Hz
Putere nominală absorbită:	450 W – 520 W
Posibilități de setare:	Temperatură
Termostat:	Da
Greutate	0,9 kg
Dimensiuni	27,5 x 18 x 27,8 cm
Adresă de contact pentru informații suplimentare:	Schuss Home Electronic GmbH Scheringgasse 3, A-1140 Wien Serviceline: +43 (1) 97 0 21 www.schuss-home.at FB-Nr: 236974 t / FB-Gericht: Wien



Informații necesare despre încălzitoarele electrice pentru spații individuale

Numărul articolului SHX05FW450						
Informații	Simbol	Valoare	Unitate	Informații	Unitate	
Putere termică				Nu numai pentru încălzitoarele electrice pentru spații individuale cu acumulator de căldură: Tipul sistemului de control al aportului de căldură		
Putere termică nominală	P_{nom}	0,45-0,52	kW	Sistem manual de control al aportului de căldură cu termostat integrat	N/A	
Putere termică minimă (valoare orientativă)	P_{min}	N/A	kW	Sistem manual de control al aportului de căldură cu feedback despre temperatura încăperii și/sau exterioară	N/A	
Putere termică maximă continuă	$P_{max,c}$	0,52	kW	Sistem electronic de control al aportului de căldură cu feedback despre temperatura încăperii și/sau exterioară	N/A	
Consum auxiliar de energie				Emisia de căldură cu sprijinul ventilatorului		N/A
La Putere termică nominală	$e_{I,max}$	0,000	kW	Tipul puterii termice/controlului temperaturii încăperii		
La Putere termică minimă	$e_{I,min}$	0,000	kW	Putere termică cu un singur nivel, fără control al temperaturii încăperii	Nu	
În stare pregătită de funcționare	$e_{I,sB}$	0,000	kW	Două sau mai multe niveluri reglabile manual, fără controlul temperaturii încăperii	Nu	
				Controlul temperaturii încăperii cu termostat mecanic	Da	
				Cu control electronic al temperaturii încăperii	Nu	
				Control electronic al temperaturii încăperii sistem de control pe durata zilei	Nu	
				Control electronic al temperaturii încăperii sistem de control pe durata săptămânii	Nu	
				Alte opțiuni de sisteme de control		
				Controlul temperaturii încăperii cu detectarea prezenței	Nu	
				Controlul temperaturii încăperii cu detectarea ferestrei deschise	Nu	
				Cu opțiuni de operare cu telecomandă (WiFi)	Nu	
				Cu sistem adaptiv de control al pornirii încălzirii	Nu	
				Cu limitarea timpului de funcționare	Nu	
				Cu senzor cu bilă neagră	Nu	
Informații de contact:	Schuss Home Electronic GmbH Scheringgasse 3, 1140 Wien https://www.schuss-home.at/					



GARANȚIE

Cu acest produs de calitate de la SHX, v-ați decis pentru inovație, durabilitate și fiabilitate.

Pentru acest dispozitiv SHX acordăm o perioadă de garanție de 2 ani de la data achiziției, valabilă în Austria și Germania!

În cazul în care, contrar așteptărilor, vor fi totuși necesare lucrări de service la dispozitivul dumneavoastră în această perioadă, vă garantăm prin prezenta repararea (piese de schimb și manoperă) sau (la latitudinea Schuss) înlocuirea gratuită a produsului. În cazul în care, din motive economice, nu este posibilă nici repararea, nici înlocuirea, ne rezervăm dreptul de a emite o notă de credit la valoarea actuală.

În orice caz, vă rugăm să contactați în primul rând linia de asistență pentru clienți (a se vedea instrucțiunile de utilizare – „Adrese de contact pentru informații suplimentare și linia de service”).

Dorim să subliniem faptul că lucrările de reparații care nu au fost efectuate de ateliere autorizate prin contract anulează imediat valabilitatea acestei garanții.

Această garanție nu acoperă:

- Deteriorări datorate nerespectării instrucțiunilor de utilizare
- Repararea sau înlocuirea pieselor din cauza uzurii normale
- Dispozitive care sunt utilizate - chiar și numai parțial - în scopuri comerciale
- Dispozitive deteriorate din punct de vedere mecanic din cauza unei influențe externe (cădere, impact, rupere, utilizare necorespunzătoare etc.), precum și semne de uzura legate de aspect
- Dispozitive, care a fost manipulate necorespunzător
- Dispozitive, care nu au fost deschise de către atelierul nostru de service autorizat
- Așteptări neîndeplinite ale consumatorilor
- Daune cauzate de forța majoră, apa, fulgerul, supratensiunea
- Dispozitive, în cazul în care denumirea tipului și/sau numărul de serie de pe dispozitiv a fost modificat, șters, făcut ilizibil sau îndepărtat
- Defecte datorate unei murdării extraordinare
- Servicii în afara atelierelor noastre autorizate prin contract, costuri de transport până la un atelier autorizat sau până la noi și înapoi, precum și riscurile asociate

Precizăm în mod expres că, în cadrul perioadei de garanție, se va percepe o sumă forfetară de 60 € (indexată pe baza IPC 2015, iunie 2020) în cazul unor erori de operare sau dacă nu a fost detectată nicio eroare.

Furnizarea serviciului de garanție (repararea sau înlocuirea dispozitivului) nu prelungeste perioada de garanție absolută < de 2 ani de la data achiziției.

Garanția de 2 ani este valabilă numai la prezentarea chitanței de achiziție (trebuie să fie incluse numele și adresa comerciantului, precum și denumirea completă a dispozitivului) și a certificatului de garanție asociat, pe care trebuie să fie notat tipul de dispozitiv, precum și numărul de serie (vizibil pe cutie și pe spatele sau partea inferioară a dispozitivului)! Fără prezentarea certificatului de garanție, se aplică doar garanția legală!

Atragem atenția în mod expres asupra faptului că drepturile de garanție legală nu sunt afectate de această garanție și rămân neschimbate.

Schuss Home Electronic GmbH și agenții săi indirecti sunt răspunzători pentru daune numai în caz de neglijență gravă sau intenție. În orice caz, este exclusă răspunderea pentru pierderi de profit, *economii estimate, dar nerealizate, daune indirecte și daune rezultate din pretenții ale unor terțe părți.*

Adresa de *contact* a atelierului de service respectiv o găsiți pe pagina noastră de internet www.schuss-home.at. Felicitări pentru alegerea dumneavoastră. Sperăm că vă veți bucura de utilizarea dispozitivului dumneavoastră SHX!

ADRESĂ

SHX distribuție
Schuss Home Electronic GmbH
A-1140 Viena, Scheringgasse 3
Tel.: +43 (0)1/ 970 21

Denumire tip:

Număr de serie:.....



OPERATING MANUAL

Frost Monitor 520 W

SHX05FW450



CONGRATULATIONS!

THANK YOU FOR PURCHASING THIS SHX PRODUCT.



This product is intended for use in well-insulated areas and for occasional use only.



TABLE OF CONTENTS

EN

Important information on safety, place of use and electrical connections
Recycling, disposal and Declaration of Conformity
Scope of delivery
Description of the appliance
Wall mounting and free standing
Starting up and functions
Safety features
Cleaning and maintenance
Technical information
Required data for single-room electrical heating devices

PLEASE READ THE OPERATING MANUAL CAREFULLY BEFORE BEGINNING ASSEMBLY,, INSTALLATION, OPERATION OR MAINTENANCE. PROTECT YOURSELF AND OTHERS BY FOLLOWING THE SAFETY INSTRUCTIONS. FAILURE TO COMPLY WITH THESE INSTRUCTIONS MAY RESULT IN PERSONAL INJURY AND/OR PROPERTY DAMAGE AND/OR LOSS OF CLAIMS UNDER WARRANTY.



Intended Use

This appliance is **intended exclusively for the heating of domestic living spaces** and may not be used for any other purpose.

IMPORTANT INFORMATION ON SAFETY, STANDARDS AND ELECTRICAL CONNECTIONS



1. Use this appliance **only in accordance with the guidelines in this operating manual**. Any other use not recommended by the manufacturer may result in fire, electrical shock or personal injury.
2. This appliance is **intended exclusively for the heating of domestic living spaces** and may not be used for any other purpose.
3. Remove the packaging and check that the appliance is not damaged. If you are in doubt, do not use the appliance and contact your dealer.
4. Before connecting to the mains power supply, **check that the mains voltage and type matches the information provided on the type plate of the appliance**.
5. The electrical socket to which you connect the appliance must not be defective or loose, must be suitable for the current load required, and above all must be reliably earthed.



-
6. Avoid using an extension cable, because this could overheat and cause a fire.
 7. If the power supply cable is damaged, it must be replaced by the manufacturer or an authorised service centre to avoid all possible risks. Do not twist, kink or sharply bend the power supply cable.
 8. Do not situate the appliance directly beneath a wall socket. In case of doubt, have your electrical installation checked by a qualified electrician.
 9. It is forbidden to adapt or modify the properties of this appliance in any way. Use only replacement parts and accessories recommended by the manufacturer (failure to do so may result in loss of warranty cover).
 10. Do not use this heater if it shows visible signs of damage.
 11. For any repairs to the appliance, the power plug or the cable, always contact the customer services authorised by the manufacturer.
 12. This appliance is for use by adults only.
 13. Children over 3 and under 8 years may only switch the appliance on or off under supervision or if they have been instructed in its safe use and understand the resultant dangers, on the condition that the appliance is positioned or installed in its normal place of use. Children over 3 and under 8 years must not be allowed to insert the plug into the



socket, alter the settings, clean the appliance or perform user maintenance on the appliance.

14. **Do not operate the appliance unattended.** Whenever you leave the room, **always switch off the appliance.**

15. Do not use the appliance in small rooms where people are present who are unable to leave the room by themselves, unless they are under constant supervision.

16. **Do not allow children to play with the appliance.**

17. Keep children under 3 years away from the appliance unless they are under constant supervision.

18. Keep children away from the packaging materials.

If swallowed, these pose a risk of suffocation.

19. This appliance is **not equipped with a thermostat** for controlling the room temperature.

20. The appliance is not suitable for continuous or high-precision operation.

21. Do not use this heater if it has previously been dropped.

22. This appliance is for use in **dry indoor spaces only.**

23. Do not use the appliance near water or high humidity, e.g. in damp cellars, or near swimming pools, baths or showers. Make sure that water cannot get into the appliance.



24. Do not use the appliance in close proximity to petrol, gas, oil, alcohol or other explosive or flammable liquids or gases.

25. To minimise the risk of fire, ensure a distance of **at least one metre between the air outlet of the appliance and any flammable materials** such as:

- a. Pressurised containers (e.g. spray cans)
- b. Furniture
- c. Textiles of any kind

26. This heater should be operated on a level, stable surface or attached to a wall if necessary.

27. **Never cover the appliance while it is in operation or while cooling down after use.**

28. Ensure that no objects come between the appliance and the mounting wall that could touch the heating surface.

29. **Always** switch the appliance off **before unplugging it.**

30. **Caution: certain parts of this appliance may become very hot** and cause burns. Take particular care if children or vulnerable persons are present. Always **allow the appliance to cool down** before cleaning it or removing it from its mounting.

31. Unplug the appliance when you are not using it and before cleaning it or performing any maintenance.



Do not allow children to clean or perform user maintenance on the appliance without supervision.

32. To avoid electric shocks, do not touch the plug with wet hands.

WARNING: Do not use this heater if it has previously been dropped.



WARNING: Do not use this heater if it shows visible signs of damage.

WARNING: This heater should be operated on a level, stable surface or attached to a wall if necessary.

WARNING: Keep children under 3 years away from the appliance unless they are under constant supervision.

WARNING: Children over 3 and under 8 years may only switch the appliance on or off under supervision or if they have been instructed in its safe use and understand the resultant dangers, on the condition that the appliance is positioned or installed in its normal place of use. Children over 3 and under 8 years must not be allowed to insert the plug into the socket, alter the settings, clean the appliance or perform user maintenance on the appliance.

WARNING: Do not allow children to clean or perform user maintenance on the appliance without supervision.

<p>ATTENTION</p> 	<p style="text-align: center;"><u>RISK OF INJURY</u></p> <p style="text-align: center;">This appliance becomes hot during use.</p> <p style="text-align: center;">Never touch the appliance while it is in use → this may result in severe BURNS.</p>
<p>ATTENTION</p> 	<p style="text-align: center;"><u>RISK OF FIRE</u></p> <p style="text-align: center;">Do not cover the appliance while it is in use.</p>
<p>ATTENTION</p> 	<p style="text-align: center;"><u>SAFE DISTANCE</u></p> <p style="text-align: center;">Maintain a safe distance of at least one metre from flammable items such as furniture, curtains, paper and similar.</p> <p style="text-align: center;"><u>PLACE OF USE</u></p> <p style="text-align: center;">Position the appliance in such a way that air can flow in and out without hindrance.</p> <p style="text-align: center;"><u>RISK OF BURNS</u></p> <p style="text-align: center;">This appliance becomes very hot during use and can cause burns. Take particular care if children or vulnerable persons are present.</p> <p style="text-align: center;"><u>RISK OF OVERHEATING</u></p> <p style="text-align: center;">Do not use the appliance in rooms with a volume less than 4m³.</p>

Symbol markings on the appliance

Symbol:



Meaning:

Attention! Do not cover The symbol on the device indicates that it is not permitted to suspend any item (e.g. towels, clothing etc.) above the appliance or directly in front of it. To prevent overheating and the risk of fire, the heater must not be covered.





Recycling, disposal and Declaration of Conformity

	<p><u>RECYCLING</u></p> <p>The packaging materials can be recycled. It is recommended that you dispose of them in separated waste.</p>
	<p><u>DISPOSAL</u></p> <p>The pictogram with the crossed out dustbin indicates that electrical and electronic appliances must be disposed of separately from household waste (WEEE). Electrical and electronic appliances can contain harmful and environmentally hazardous materials. Do not dispose of them in unsorted residual waste, but at a registered collection centre for waste electrical and electronic equipment. By doing so, you will help to conserve resources and protect the environment. For further information please consult your dealer or your local authorities. Directive 2012/19/EU</p>
	<p><u>DECLARATION OF CONFORMITY</u></p> <p>We hereby confirm that this article complies with the essential requirements, regulations and guidelines of the EU. The detailed declaration of conformity can be viewed at any time via following link:</p> <p>https://www.schuss-home.at/downloads</p>

Errata and technical changes reserved.

Scope of delivery

- Frost monitor
- Wall mounting accessories
- Feet incl. bolts
- Operating manual



Description of the appliance

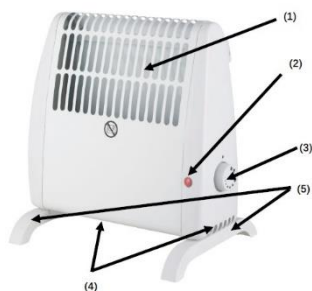

- (1) Air outlet grille
- (2) Control lamp
- (3) Thermostat adjustment
- (4) Air inlet grille
- (5) Feet

This frost monitor is an electric convector heater fitted with a thermostat and is protected against overheating.

The display lights up when the frost monitor is in operation.

The frost monitor is designed to keep small rooms in a domestic or similar environment free of frost and at a stable temperature. The appliance must always be used upright - never lying on its side - and only for the purpose for which it is designed.

Before assembly

1. Open the carton and take out the appliance.
2. Remove all packaging from the appliance.
3. Next, check the appliance for any damage.
4. Carefully unwind the power cable and check this also for damage.



Please follow the information on assembling the appliance provided in the safety information section very carefully.



Wall mounting

1. Select a suitable mounting position on a vertical wall. Ensure sufficient distance to other objects, furniture etc.

See illustration:

- Above, min. 50 cm
- To the sides, min. 30 cm
- Below, min. 20 cm

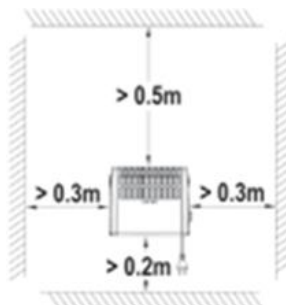

ATTENTION

The heater must not be used directly below a wall power socket.

2. The frost monitor can be mounted using the bracket on the back. First, undo the nuts and bolts to left and right that attach the bracket to the frost monitor.

Having removed the nuts and bolts, pull the bracket carefully downwards and out.

3. Fix the bracket to the wall with two screws. Using the holes in the bracket, mark the appropriate hole positions on the wall.

Use appropriate screws and plugs to suit the type of wall for the mounting. When drilling and inserting screws, take care that no cables or other lines are damaged.

4. Place the frost monitor on the bracket and secure with the nuts and bolts that were removed at the start.

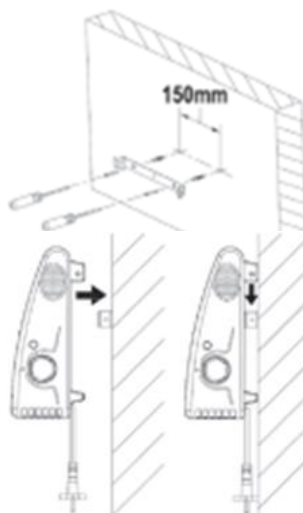



Floor-standing position

1. Attach the two feet to the bottom of the heater using 2 screws.

2. Stand the heater on a smooth, level surface, at least 30 cm from any obstacles.

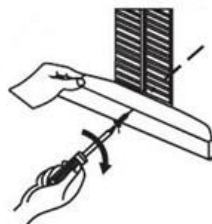

ATTENTION

The heater must not be placed directly below a wall power socket.

Starting up and functions

The frost monitor is now ready for operation. Insert the plug into a suitable 220-240V ~50Hz earthed socket to start operation. Only connect the appliance to a socket that is earthed.

- To set the desired temperature, turn the thermostat controller to maximum (turn clockwise up to the limit stop, with the largest dot marking). Now wait until the desired temperature is reached, then turn the controller gradually down until the control lamp goes out. You have now set the desired temperature. If the room temperature falls lower, the appliance switches itself on and the control lamp lights again. To set the temperature higher or lower, simply rotate the thermostat controller either towards maximum (large dot marking) or towards minimum (asterisk marking).
- When you set the thermostat controller to minimum (asterisk sign), the frost monitor will keep the room frost free – provided it is not too large or too cold.
- Even at this lowest setting, the appliance can still switch itself on. To switch it off altogether, pull the mains plug from the socket.

Safety features

Overheating protection causes the appliance to cut out if its interior becomes too hot. This can occur if the appliance cannot fully expel all its heat or if too little fresh air is available for it to draw in.

The usual cause of this is that something is covering or partly covering the appliance or that the air inlet or outlet is blocked or clogged; other causes are the presence of dirt or a positioning of the unit too close e.g. to a wall.

If the appliance overheats, switch off, remove the plug from the socket and allow to cool. Once you have removed the cause of overheating, you can start the appliance up normally.



If you cannot identify the cause and overheating recurs, stop using the appliance and contact your dealer.

Following a cut-out due to overheating and subsequent cooling, the appliance may begin operating normally again; this does not mean that the cause has been resolved. If the appliance repeatedly overheats, cuts out and starts up again, it can pose a fire risk. Do not allow this situation to occur.

Cleaning and maintenance

Keep the frost monitor clean. The build-up of dust and dirt in the appliance is one of the commonest causes of overheating. You should therefore remove such dirt regularly. Before cleaning or performing maintenance, switch the frost monitor off, remove the plug from the socket and allow to cool.

- Clean the outside of the appliance regularly with a dry or very slightly moistened cloth. Do not use any abrasive soap, spray, detergents or scouring agents, wax, glazing agents or other chemical solutions.
- Use a vacuum cleaner to carefully remove dirt and dust from the grilles and check that the air inlets and outlets are clean. When cleaning these, take care not to touch or damage any internal parts.
- The frost monitor does not contain any other components that require maintenance.
- When the heating season ends, carefully pack the frost monitor away, where possible in its original packaging. Store it upright in a cool, dry and dusty-free place.
- When the appliance reaches the end of its useful life, do not dispose of it in the domestic waste. Take it instead to a local collection point for electrical equipment. Care will then be taken to recycle any re-usable materials.



TECHNICAL INFORMATION

Article number:	SHX05FW450
Input voltage:	220-240 V~
Frequency:	50-60 Hz
Rated power consumption:	450 W - 520 W
Controllable parameters:	Temperature
Thermostat:	Yes
Weight:	0.9 kg
Dimensions:	27,5 x 18 x 27,8 cm
Contact address for further information:	Schuss Home Electronic GmbH Scheringgasse 3, A-1140 Wien Serviceline: +43 (1) 97 0 21 www.schuss-home.at FB-Nr: 236974 t / FB-Gericht: Wien



Required data for single-room electrical heating devices

Article number SHX05FW450					
Information	Symbol	Value	Unit	Information	Unit
Heat output				Single-room electric storage heaters only: Method of heat transfer control	
Nominal heat output	P_{nom}	0.45-0,52	kW	Manual control of heat transfer with integrated thermostat	N/A
Minimum heat output (guideline)	P_{min}	N/A	kW	Manual control of heat transfer with feedback of room and/or outside temperature	N/A
Maximum continuous heat output	$P_{max,c}$	0.52	kW	Electronic control of heat transfer with feedback of room and/or outside temperature	N/A
Auxiliary current consumption				Fan-assisted heat outlet	
At Nominal heat output	eI_{max}	0.000	kW	Type of heat output/room temperature control	
At Minimum heat output	eI_{min}	0.000	kW	Single heat output level, no room temperature control	No
In standby mode	eI_{sB}	0.000	kW	Two or more manually settable output levels, no room temperature control	No
				Room temperature control with mechanical thermostat	Yes
				With electronic room temperature control	No
				Electronic room temperature control and timed control through the day	No
				Electronic room temperature control and timed control through the week	No
				Other control options	
				Room temperature control with presence detection	No
				Room temperature control with detection of open windows	No
				With remote control option (WiFi)	No
				With adaptive start-up control	No
				With operating time limiter	No
				With ball-type sensor	No
Contact information:	Schuss Home Electronic GmbH Scheringgasse 3, 1140 Wien https://www.schuss-home.at/				



WARRANTY

By purchasing this SHX quality product, it means you have decided to place trust in durability, reliability and innovation.

For this SHX appliance, we grant a warranty period of 2 years from the date of purchase valid in Austria and Germany!

If, contrary to expectations, service work on your appliance is still necessary during this period, we hereby guarantee either free repairs (spare parts and working time) or (at the discretion of Schuss) that we will replace the product. If it is not possible to either repair or exchange the product for economic reasons, we reserve the right to create a time value credit.

In any case, please contact the customer hotline as a first step (see the operating manual – ‘contact addresses for further information and service line’).

We would like to point out that repair work that has not been performed by authorised contract workshops will immediately terminate the validity of this warranty.

This warranty does not cover:

- Damage due to non-adherence to the operating manual
- Repair or replacement of parts due to normal wear and tear
- Appliances that are used commercially, even in part
- Appliances mechanically damaged due to external influence (any fall(s), impact(s), breakage(s), improper use, etc.) as well as signs of wear and tear of an aesthetic nature
- Appliances that have been improperly treated
- Appliances that have not been opened by our authorised service workshop
- Unfulfilled consumer expectations
- Damage caused by force majeure, water, lightning and overvoltage
- Appliances that have had their type designation and/or serial number on the appliance changed, deleted, made illegible or removed
- Defects due to extreme contamination
- Services outside our contract workshops, the transport costs to either an authorised workshop or to us and back, and the associated risks

We would like to expressly point out that a fixed amount of €60 (indexed basis CPI 2015, June 2020) will be charged within the warranty period in the event of operating errors or if no error has been detected.

The provision of a warranty service (repairs or replacement of the appliance) does not extend the absolute warranty period of 2 years from the date of purchase.

The 2-year warranty is only valid upon presentation of the proof of purchase (name and address of the dealer as well as the complete appliance designation must be included) and the corresponding warranty certificate, on which the appliance type and the serial number (on the box and on both the back and underside of the appliance) are to be noted! Without presenting the warranty certificate, only the legal warranty applies!

We would like to expressly point out that the statutory warranty rights are unaffected by this warranty and continue unabated.

A liability for damage on the part of Schuss Home Electronic GmbH and its vicarious agents only exists in the event of gross negligence or intent. In any event, liability for lost profits, *expected but not occurred savings*, *consequential damage and damage arising from claims of third parties is excluded*.

The *contact* address of the respective service workshop is available on our homepage www.schuss-home.at.

Congratulations on making your choice. We wish you a lot of pleasure with the SHX appliance!

ADDRESS

SHX Vertrieb
Schuss Home Electronic GmbH
A-1140 Vienna (Austria), Scheringgasse 3

Type designation:.....

Serial number:.....

Tel.: +43 (0)1/ 970 21