

# BE COOL

## Bedienungsanleitung

### BC23PS120BTK



**HERZLICHEN GLÜCKWUNSCH!**

VIELEN DANK, DASS SIE SICH FÜR EIN PRODUKT VON **BE COOL**  
ENTSCHIEDEN HABEN.

Diese Bedienungsanleitung gibt es in folgenden Sprachen

<b>DE</b>	<b>DEUTSCH</b>	<b>Seite 2 – 14</b>
<b>EN</b>	<b>ENGLISH</b>	<b>Seite 15– 24</b>

# BE COOL

LESEN SIE BITTE DIE BEDIENUNGSANLEITUNG SORGFÄLTIG DURCH BEVOR SIE MIT DER INSTALLATION, BEDIENUNG ODER WARTUNG BEGINNEN. SCHÜTZEN SIE SICH SELBST UND ANDERE, INDEM SIE DIE SICHERHEITSHINWEISE BEFOLGEN. DIE NICHTBEACHTUNG VON ANWEISUNGEN KÖNNTE ZU PERSONEN UND/ODER SACHSCHÄDEN UND/ODER ZUM VERLUST DES GARANTIEANSPRUCHS FÜHREN! WICHTIGE INFORMATIONEN ZUR SICHERHEIT, STANDORT UND ZUM ELEKTRISCHEN ANSCHLUSS.

1. Verwenden Sie dieses Gerät **ausschließlich gemäß den Richtlinien in der Bedienungsanleitung.** Jede andere Verwendung, die nicht vom Hersteller empfohlen wird, könnte zu Bränden, elektrischen Schlägen oder Personenschäden führen.
2. Entfernen Sie die Verpackung und stellen Sie sicher, dass das Gerät nicht beschädigt ist. Im Zweifelsfall verwenden Sie das Gerät nicht und kontaktieren die Servicestelle oder Ihren
3. Händler.
4. Halten Sie Kinder von Verpackungsmaterialien fern. **Beim Verschlucken besteht Erstickungsgefahr!**
5. Ist das Kabel beschädigt muss es vom Hersteller oder einer autorisierten Servicestelle ausgetauscht werden, um alle möglichen Risiken zu vermeiden.
6. Vor Anschluss an einen Ladeadapter müssen Sie **überprüfen, ob Stromart und Netzspannung mit den Angaben des Gerätetypschildes übereinstimmen.**
7. Es ist verboten die Eigenschaften dieses Gerätes wie auch immer anzupassen oder zu modifizieren und verwenden Sie nur vom Hersteller empfohlene Ersatz-

# BE COOL

und Zubehörteile (Nichtbeachtung führt zum Verlust der Garantie und Gewährleistung).



8. Weist das Gerät einen Defekt auf, so schalten Sie es aus und kontaktieren Ihren Händler oder die Kundenhotline.
9. Wenden Sie sich für eventuelle Reparaturen des Geräts, des Netzsteckers oder Kabels stets und ausschließlich an vom Hersteller autorisierte Kundendienststellen. Die Kundendienststellen können Sie online unter [www.becool.at](http://www.becool.at) abrufen.
10. Verdrehen Sie das Kabel nicht und knicken Sie es nicht ab.
11. Fassen Sie den Ladeadapter nicht mit nassen Händen an, um Stromschläge zu vermeiden.
12. Der Lautsprecher ist nicht wasserdicht und darf daher nicht in der Nähe von Wasser verwendet werden. Vermeiden Sie es, den Speaker Regen oder Feuchtigkeit auszusetzen. Sollte der Speaker doch einmal nass werden, trennen Sie ihn sofort von der Stromversorgung und lassen Sie ihn vollständig trocknen, bevor Sie ihn wieder verwenden.
13. Bitte stellen Sie keine offenen Flammen, wie z.B. Kerzen auf das Gerät.
14. Die Funktion des Geräts kann durch starke elektromagnetische Störungen beeinträchtigt werden. Falls Sie bemerken, dass dies passiert, platzieren Sie das Gerät an einem anderen Ort und resetten es, indem Sie die gesamte Bedienungsanleitung nochmals durchgehen.

## Recycling, Entsorgung, Konformitätserklärung



RECYCLING

# BE COOL

	<p>Die Verpackungsmaterialien können recycelt werden. Deswegen wird empfohlen, diese im sortierten Abfall zu entsorgen</p>
	<p><b><u>ENTSORGUNG</u></b></p> <p>Das Symbol "durchgestrichene Mülltonne" erfordert die separate Entsorgung von Elektro- und Elektronik-Altgeräten (WEEE). Elektrische und elektronische Geräte können gefährliche und umweltgefährdende Stoffe enthalten. Entsorgen Sie dieses daher nicht im unsortierten Restmüll, sondern an einer ausgewiesenen Sammelstelle für Elektro- und Elektronik-Altgeräte. Dadurch tragen Sie zum Schutz der Ressourcen und der Umwelt bei. Für weitere Informationen wenden Sie sich bitte an Ihren Händler oder die örtlichen Behörden. Richtlinie 2012/19/EU</p>
	<p><b><u>BATTERIEENTSORGUNG</u></b></p> <p>Gemäss der Gesetzesverordnung 188 vom 20. November 2008 zur Umsetzung der Richtlinie 2006/66/EG über Batterien, Akkumulatoren und verwandte Abfälle weist das Symbol der durchgestrichenen Mülltonne auf der Batterie darauf hin, dass es verboten ist, Altbatterien im Hausmüll zu entsorgen. Batterien und Akkus enthalten stark umweltbelastende Stoffe. Der Benutzer ist verpflichtet, Altbatterien an den Sammelstellen in der Gemeinde oder in den entsprechenden Behältern zu entsorgen. Der Service ist kostenlos. Auf diese Weise werden die gesetzlichen Anforderungen eingehalten und die Umwelt geschont.</p> <p>Diese Zeichen finden Sie auf Batterien:</p> <p>Li = Batterie enthält Lithium Al = Batterie enthält Alkali Mn = Batterie enthält Mangan</p> <p>CR 2025 (Li); AA (Al, Mn); AAA (Al, Mn)</p>
	<p><b><u>KONFORMITÄTSERKLÄRUNG</u></b></p> <p>Hiermit bestätigen wir, dass dieser Artikel den grundlegenden Anforderungen, Vorschriften und Richtlinien der EU</p>

# BE COOL

entspricht. Die ausführliche Konformitätserklärung können Sie jederzeit unter folgendem Link einsehen:

<https://www.schuss-home.at/downloads>

Irrtümer und technische Änderungen vorbehalten.

## Lieferumfang

- Be COOL Party Speaker
- Bedienungsanleitung
- Fernbedienung
- Netzkabel

## Beschreibung des Gerätes



- USB - USB-Eingang
- MIC VOL - Bass/Höhen/MIC-Lautstärke/Echo-Einstellung
- Zurück  
USB/Bluetooth Modus- zum vorherigen Lied springen,  
FM Modus- drücken um zum letzten Kanal zu springen.

# BE COOL



Gedrückt halten um automatische Sendersuche zum nächsten Kanal zu starten

- MENU-Menü-Taste (Höhen/Bass/MIC Vol./Echo einstellen) Mehrmaliges drücken um zwischen Höhen/Bass/Mic Vol. und Echo zu wählen. Drücken Sie "Menu"-Taste länger als 3 Sekunden, um die Werkseinstellungen wiederherzustellen.
- Pause / Wiedergabe  
Im USB/BT-Modus dient diese Taste zur Wiedergabe/Pause.  
FM-Modus: Drücken Sie diese Taste, um die automatische Sendersuche zu starten bzw. zu stoppen.
- Light – Schaltet die Lichteffekte ein/aus
- LINE IN- Line-in (kann DVD/MP3/MP4/mp5/PC etc. Audiogerät anschließen)
- MIC INPUT- Mikrofoneingang (kabelgebundene Mikrofonbuchse)

## Fernbedienung

Legen Sie die Batterien in die Fernbedienung ein. Richten Sie die Fernbedienung auf den Fernbedienungssensor an der Vorderseite des Gerätes. Die Fernbedienung funktioniert bis zu einer Entfernung von etwa 8 Metern zum Sensor und innerhalb eines Winkels von etwa 30 Grad von der linken und rechten Seite aus.

## Batterie Einsetzen / Austauschen

Entfernen Sie das Batteriefach. Abdeckung auf der Rückseite der Fernbedienung.	Legen Sie eine AAA/1,5V Batterie in das Batteriefach ein, achten Sie dabei auf die korrekte Polarität +,- wie angegeben.	Bringen Sie die Abdeckung wieder an
		

# BE COOL

## Hinweis:

- Nehmen Sie die Batterie heraus, wenn Sie die Fernbedienung längere Zeit nicht benutzen verwenden.
- Eine schwache Batterie kann auslaufen und die Fernbedienung schwer beschädigen.
- Die Batterie darf keiner übermäßigen Wärmequelle wie Sonnenschein, Feuer oder Ähnlichem ausgesetzt werden.
- Seien Sie umweltfreundlich und entsorgen Sie die Batterien entsprechend den gesetzlichen Vorschriften.

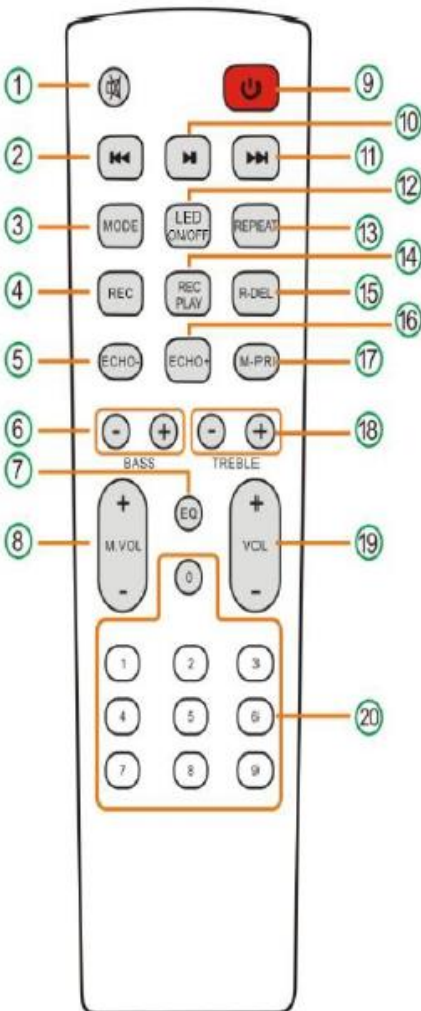

- 1-Mute (Stummschaltung ist in jedem Modus)
- 2-letztes Lied
- 3-Mode(Kurz drücken für FM/Blue/LINE IN/USB/ BT-Modus Drücken Sie 3 Sekunden lang, um die Sprachansage ein-/auszuschalten. Eingabeaufforderung)
- 4-Aufnahme (Aufnahmemodus)
- 5-Echo-
- 6-Bass-/+
- 7-EQ(Klang/Stimme Effekt/Stil:Rock,Jazz,Klassik..etc)
- 8-Mikrofon-Lautstärke
- 9-Stand by
- 10-Pause/Wiedergabe
- 11-Nächstes Lied
- 12-LED ein/aus
- 13:Wiederholen (Einzelzyklus/Ganzer Zyklus/Ganzen Zyklus abbrechen)
- 14:Aufnahme abspielen (Wiedergabe der Dateien die bereits auf USB gespeichert sind)
- 15:Aufnahme löschen (Löschen der Dateien, die bereits auf USB gespeichert sind)
- 16:Echo+

# BE COOL

17:Mikrofon bevorzugen

18:Höhen+/-

19:Lautstärke+/-

20:Nummerntasten

POWER ON/OFF	Drücken um Gerät Ein- bzw. Auszuschalten
MODE	Drücken Sie wiederholt, um eine Signalquelle auszuwählen: Bluetooth, LINE IN oder USB-Modus
LED	Durch wiederholtes Drücken der Taste können Sie den Beleuchtungsmodus der LED-Anzeigeleuchte am Lautsprecher und AUS
EQ	Drücken Sie wiederholt, um zwischen den verschiedenen Equalizer-Modi zu wechseln.
PAUSE	Drücken Sie diese Taste, um die Wiedergabe vorübergehend zu unterbrechen; drücken Sie sie erneut, um die Wiedergabe fortzusetzen
NEXT	Drücken, um zum nächsten Titel zu springen
PREVIOUS	Drücken, um zum vorherigen Titel zurückzukehren
MASTER VOL	Verwenden Sie den Hauptlautstärkereger, um die Lautstärke des Lautsprechers zu ändern
MIC VOL	Verwenden Sie die M.Vol Taste um die Lautstärke des Mikrofoneinganges zu ändern

## Stromversorgung

Schließen Sie das mitgelieferte Kabel an das Netzkabel an und laden Sie den eingebauten Akku auf. Vergewissern Sie sich, dass der Akku vollständig aufgeladen ist, und schalten Sie ihn mit der Ein/Aus-Taste ein und aus.

## USB-Wiedergabe

Stecken Sie ein USB-Laufwerk in den USB-Steckplatz an der Oberseite, drücken Sie die Quellentaste, um den USB-Modus auszuwählen. Der Bluetooth-Lautsprecher spielt den MP3-Titel auf dem angeschlossenen USB-Laufwerk ab.

## USB-Steckplatz zum Laden des Externen Gerätes



# BE COOL

Verwenden Sie ein USB-Ladekabel (nicht im Lieferumfang enthalten), um mit dem USB-Steckplatz (DC 5V 1A) ein externes USB Gerät zu laden (ausgenommen Apple Geräte)

## **Bluetooth**

Drücken Sie kurz die "Mode"-Taste, um in den BLUETOOTH-Modus zu gelangen. Aktivieren sie Bluetooth auf Ihrem Smartphone und wählen Sie auf Ihrem Smartphone das Lautsprechermodell aus. Das Gerät wird verbunden und die Wiedergabe kann gestartet werden.

Nach Ausschalten des Party Lautsprechers und erneutem Einschalten verbinden die Geräte automatisch und müssen nicht neu verbunden werden.

## **Akku-Ladevorgang**

Schalten Sie das Gerät ein um den aktuellen Ladestatus des Akkus zu sehen. Die aktuelle Ladeanzeige auf dem Display blinkt während des Aufladens, bis auf dem Display vier Akkukapazitätslinien erscheinen. Leuchten diese durchgehend ist der Akku vollständig geladen.

Ladestatus:

4 Akkukapazitätslinien leuchten auf=App. 100% voll

3 Akkukapazitätslinien leuchten auf=App. 75% voll

2 Akkukapazitätszeilen leuchten = App. 50% voll

1 Akkukapazitätslinie leuchtet = App. 25% voll (zeigt an, dass ein Ladevorgang erforderlich ist)

## **Mikrofonwiedergabe**

Stecken Sie ein Mikrofon in die Mikrofonbuchse an der Oberseite. Durch dreimaliges drücken der Menü Taste können Sie mit dem Volume Regler die Lautstärke des Mikrofoneinganges einstellen. GUITAR IN-Anschluss - Schließen Sie eine Gitarre direkt über den Gitarreneingang auf der Oberseite an diesen Party-Lautsprecher an. Verwenden Sie den 6,5-mm-Gitarrenstecker für den Anschluss an die GUITAR IN-Buchse an der Oberseite.

# BE COOL

## AUX (LINE IN)

Verwenden Sie das Audiokabel, um ein Audio Gerät an die AUX – LINE IN Buchse anzuschließen. Drücken Sie die Taste [MODE ], um in den AUX - IN(LINE IN)-Modus zu wechseln.

## TWS-VERBINDUNG

Diese TWS (TRUE WIRELESS STEREO)-Bluetooth-Verbindung wird nur zwischen den gleichen beiden Lautsprechermodellen verwendet. Schalten Sie beide Lautsprecher ein und drücken Sie die Modus-Taste, um den Bluetooth-Modus auszuwählen.

Wählen Sie einen Lautsprecher aus und drücken Sie die Wiedergabe/Pause-Taste für 3 Sekunden, um den SLAVE-Lautsprecher einzustellen. Auf dem Display wird "SLAV" angezeigt, was auf eine erfolgreiche Einstellung hinweist. Der andere Lautsprecher wird automatisch als MASTER-Lautsprecher konfiguriert. Schalten Sie nun auf BT/Aux-in/USB/FM um, um Lieder abzuspielen und die Musik im TWS-Modus zu genießen.

- Aktivieren Sie Ihr Bluetooth-Gerät und stellen Sie sicher, dass es sich im Suchmodus befindet.
- Wählen Sie diesen Modellnamen aus der Liste der gefundenen Geräte aus und verbinden Sie sich damit.
- Der Master-Lautsprecher fungiert während TWS als **linker Kanal** und empfängt das Bluetooth-Signal, der andere Lautsprecher fungiert als **rechter Kanal** zur Musikwiedergabe.

# BE COOL

## TROUBLE SHOOTING

Probleme	Mögliche Ursache	Lösung
Kein Ton kommt wenn Einschalten	1: Keine Eingangs-Tonquelle 2: Lautstärkeregler in der niedrigsten Position 3: Kein USB Stick angeschlossen	1: Eingangsleitung hat Signal 2: Lautstärke einstellen 3: USB Stick einstecken
Verzerrung des Klangs	1: Lautstärke zu laut 2: Fehler in der Audiodatei	1: Drehen Sie die Lautstärke herunter 2: Überprüfen und ändern Sie die Audiodatei
Mikrofon hat keinen Ton	1: Mikrofonbuchse nicht voll besetzt 2: Mikrofonschalter ist nicht eingeschaltet 3: Mikrofonlautstärke auf niedrigster Stufe eingestellt	1: Mikrofonbuchse vollständig anschließen 2: Mikrofon einschalten 3: Mikrofonlautstärke einstellen
USB kommt kein Ton	1: Fehler im Liedformat 2: Unzulässiger Vorgang verursacht Funktionsstörung 3: USB Stick nicht vollständig eingesteckt	1: Das Liedformat sollte MP3/WMA sein 2: Schalten Sie das Gerät aus und dann wieder ein 3: Stecken Sie den USB Stick richtig und vollständig ein
FM-Radio Probleme	1: Kann nicht nach Radiokanälen suchen 2: FM-Radios haben keinen Ton 3: Nicht genügend FM-Kanäle 4: FM-Ton nicht richtig klar	1: FM Antenne neu ausrichten 2: Wechseln Sie zum nächsten Kanal und versuchen Sie es 3: Versuchen Sie, die Antenne in einem anderen Winkel auszurichten 4: Versuchen Sie "Auto-Scan".
Lautsprecher Rauscht	1: Das Mikrofon ist zu nahe am Lautsprecher	1: Der Kopf des Mikrofons darf nicht auf den

# BE COOL

	<p>2: Der Mikrofonschalter ist eingeschaltet, funktioniert aber nicht</p> <p>3: Mikrofonlautstärke zu laut</p> <p>4: Zu nah an den Geräten die den Lautsprecher stören.</p>	<p>Lautsprecher gerichtet sein.</p> <p>2: Schalten Sie das Mikrofon aus, wenn es nicht benutzt wird.</p> <p>3: Stellen Sie die Mikrofonlautstärke niedriger ein.</p> <p>4: Halten Sie den Lautsprecher fern von anderen Störquelle entfernt.</p>
Drahtlos BT-Ausfall	<p>1: Wireless BT ist nicht verbunden</p> <p>2: Wireless BT Verbunden, aber kein Ton</p> <p>3: Wireless BT effektiv Entfernung zu gering</p>	<p>1: Suchen Sie den richtigen Gerätenamen oder drücken Sie lange die Taste "MENU", um die Werkseinstellungen wiederherzustellen.</p> <p>2: Prüfen Sie, ob Sie das richtige Gerät verbunden wurde</p> <p>3: Versuchen Sie, sich von Hindernissen wie Wänden, Gläsern usw. fernzuhalten.</p>

<b>Technische Daten</b>	
Ausgangsleistung	120W
Betriebstemperatur	-10~+35 °C
Spannung	AC100V~240V 50HZ-60HZ
Lautsprecher	<p>Woofer 6.5'x2</p> <p>Midrange 3'x1</p> <p>Tweeter 3'x1</p>
FM-Frequenz	87.5MHz~108MHz
Frequenzbereich	±3dB(20Hz~20kHz)
Produktmaße	300x 655x 300(MM)
Netto-Gewicht	12.48(KG)

# BE COOL

## GARANTIE

Mit diesem Qualitätsprodukt von BE COOL haben Sie eine Entscheidung für Innovation, Langlebigkeit und Zuverlässigkeit getroffen.

**Für dieses BE COOL Gerät gewähren wir eine Garantiezeit von 2 Jahren ab Kaufdatum gültig in Österreich!**

Sollten in diesem Zeitraum wider Erwarten dennoch Servicearbeiten an Ihrem Gerät notwendig sein, garantieren wir Ihnen hiermit eine kostenlose Reparatur (Ersatzteile und Arbeitszeit) oder (nach Ermessen der Firma Schuss) das Produkt auszutauschen. Sollten weder Reparatur noch Tausch aus wirtschaftlichen Gründen möglich sein, behalten wir uns das Recht vor, eine Zeitwertgutschrift zu erstellen. Bitte wenden Sie sich im Falle von Bluetooth Speakern auf jeden Fall als ersten Schritt an Ihren Fachhändler oder direkt an uns. Wir weisen darauf hin, dass Reparaturarbeiten, die nicht durch die autorisierte Vertragswerkstätte in Österreich vorgenommen worden sind, die Gültigkeit dieser Garantie sofort beenden.

Von dieser Garantie nicht umfasst sind:

- Bei nicht Ordnungsgemäßer Verwendung übernehmen wir keine Folgeschäden
- Reparatur oder Tausch von Teilen aufgrund üblicher Verschleißerscheinungen
- Tiefentladener Akku durch nicht ordnungsgemäßen Umgang
- Schäden auf Grund Nichtbeachtung der Bedienungsanleitung
- Geräte, die - auch nur teilweise - gewerblich genutzt werden durch äußeren Einfluss mechanisch beschädigte Geräte (Sturz, Stoß, Bruch, unsachgemäßer Gebrauch etc.) sowie Abnutzungserscheinungen ästhetischer Art.
- Geräte, die unsachgemäß behandelt wurden
- Geräte, die nicht von unserer autorisierten Servicewerkstätte geöffnet wurden.
- Nicht erfüllte Konsumentenerwartungen
- Schäden, die auf höhere Gewalt, Wasser, Blitzschlag, Überspannung zurückzuführen sind.
- Geräte, bei denen die Typenbezeichnung und/oder Seriennummer am Gerät geändert, gelöscht, unleserlich gemacht oder entfernt worden ist.
- Dienstleistungen außerhalb unserer Vertragswerkstätten, die Transportkosten zu einer Vertragswerkstatt oder an uns und retour sowie die damit verbundenen Risiken.

Wir weisen nachdrücklich darauf hin, dass innerhalb der Garantiezeit bei Bedienungsfehlern oder wenn kein Fehler festgestellt wurde ein Pauschalbetrag von € 30,- (indiziert Basis VPI 2010, Dez. 2019) in Rechnung gestellt wird.

Durch die Erbringung einer Garantieleistung (Reparatur oder Austausch des Gerätes) wird die absolut Garantiedauer von 2 Jahren ab Kaufdatum nicht verlängert.

Die 2 Jahres Garantie gilt nur gegen Vorlage des Kaufbelegs (muss Name und Anschrift des Händlers sowie die vollständige Gerätebezeichnung enthalten) und des dazugehörigen Garantiezertifikats, auf dem die Gerätetype sowie die Seriennummer (am Karton und auf der Geräterück- bzw. Unterseite ersichtlich) zu vermerken sind! Ohne Vorlage des Garantiezertifikats gilt nur die gesetzliche Gewährleistung!

Wir weisen ausdrücklich darauf hin, dass die gesetzlichen Gewährleistungsrechte durch diese Garantie nicht berührt werden und unvermindert fortbestehen.

Eine Schadenersatzpflicht seitens Schuss Home Electronic GmbH sowie deren Erfüllungshelfen besteht nur bei Vorliegen grober Fahrlässigkeit oder Vorsatz. Ausgeschlossen ist jedenfalls die Haftung für entgangenen Gewinn, erwartete, aber nicht eingetretene Ersparnisse, Folgeschäden und Schäden aus Ansprüchen Dritte. Schäden an oder für aufgezeichnete Daten sind immer aus der Schadenersatzpflicht ausgenommen.

Herzliche Gratulation zu Ihrer Wahl. Wir wünschen Ihnen viel Freude mit Ihrem BE COOL Gerät! ANSCHRIFT

BE COOL Vertrieb  
Schuss Home Electronic GmbH  
A-1140 Wien, Scheringgasse 3  
Tel.: +43 (0)1/ 970 21

Typenbezeichnung: .....
Seriennummer: .....

**Dieses Garantiezertifikat ist im Garantiefall gemeinsam mit dem Gerät der autorisierten Servicewerkstätte oder dem Händler auszufolgen, bei dem Sie das Gerät gekauft haben!**

# KONFORMITÄTSERKLÄRUNG

## DECLARATION OF CONFORMITY

**Schuss Home Electronic GmbH**

Scheringgasse 3  
1140 Wien, AUSTRIA

Erklärt, dass das Produkt  
*Declares, that the product*

Hersteller Nr.	<i>Producer No.</i>	BeCool
Bezeichnung	<i>Description</i>	Party Lautsprecher / Party Speaker
Modell Nr.	<i>Model No.</i>	BC23PS120BTK

konform ist mit folgenden Richtlinien, Normen und/oder Verordnungen:  
*is conformity with following directives, norms and/or regulations:*

**EMV Richtlinie / EMC directive 2014/30/EU**

ETSI EN 301 489-1 V2.2.3 (2019-11)  
ETSI EN 301 489-17 V3.2.4 (2020-09)  
EN55032 :2015  
EN55035 :2017  
EN IEC 61000-3-2 :2019  
EN 61000-3-3\_2013 + A1 :2019  
ETSI EN 300 328 V2.2.2 (2019-07)  
EN50663 :2017  
EN62479 :2010

**LVD Richtlinie / LVD directive 2014/35/EU**

EN IEC 62368-1:2020 + A11:2017

**ErP Richtlinie / ErP directive 2009/125/EC**

und dazugehörige Verordnung / and associated regulation 1275/2008  
und dazugehörige Verordnung / and associated regulation 801/2013  
EN 50564:2011

**RED Richtlinie / RED directive 2014/53/EU****RoHS Richtlinie / RoHS directive 2011/65/EU**

und deren Erweiterung / and its amendment 2015/863/EU

**CE Zeichen auf dem Produkt / CE marking on the product:**

Ort und Datum der Ausstellung:

*Place and date of issue:*

Vienna, 2023-05-30

**Deklarationsverweis:****Declaration reference:**

SCHUSS HOME ELECTRONIC GMBH  
Scheringgasse 3, 1140 Wien, AUSTRIA  
FB-Nr. / Company Register No.: 236974 t

  
  
HOME ELECTRONIC GMBH  
1140 Wien, Scheringgasse 3  
Tel. 01 47 99 41, Fax 01 47 99 22  
www.schuss-home.at

Bevollmächtigter Vertreter des Herstellers  
*Authorized representative of manufacture*

# BE COOL

PLEASE READ THIS INSTRUCTION MANUAL CAREFULLY BEFORE STARTING INSTALLATION, OPERATION OR MAINTENANCE. PROTECT YOURSELF AND OTHERS BY FOLLOWING THE SAFETY INSTRUCTIONS. FAILURE TO FOLLOW THE INSTRUCTIONS MAY LEAD TO INJURY OR DAMAGE TO PERSONS AND/OR PROPERTY AND/OR INVALIDATE THE WARRANTY!

## IMPORTANT INFORMATION ON SAFETY, LOCATION AND ELECTRICAL CONNECTION.





1. Use this device **exclusively in accordance with the guidelines in the instruction manual**. Any use other than that recommended by the manufacturer, may result in fire, electrical shock or injury to persons.
2. Remove the packaging and ensure the device is not damaged. In case of any doubt do not use the device and contact the service point or your dealer.
3. Keep children away from packaging materials. **There is a risk of choking if swallowed!**
4. If the cable is damaged it must be replaced by the manufacturer or an authorized service point, in order to avoid all potential risks.
5. **Before connecting to a charging adapter, you must check whether the type of current and the mains voltage comply with the information given on the device nameplate.**

# BE COOL



6. It is strictly forbidden to modify the properties of this device in any form or manner and you must only use replacement parts or accessories recommended by the manufacturer (failure to do so will invalidate the warranty and guarantee).
7. If the device has a defect, switch it off and contact your dealer or the customer hotline.
8. For any possible repairs to the device and the mains plug or power cable you must always refer exclusively to the customer service points recommended by the manufacturer. You can view our customer service points online at [www.becool.at](http://www.becool.at).
9. Do not twist or bend the cable.
10. Do not touch the charging adapter with wet hands to avoid electric shock.
11. The PartySpeaker is not waterproof and must therefore not be used near water.
12. Please do not put open flames, such as candles on the device
13. The function of the device may be affected by strong electromagnetic interference. If you notice that this happens, place the device in a different location and reset it by reviewing the entire manual.

## Recycling, disposal, declaration of conformity

	<p><b><u>RECYCLING</u></b></p> <p>The packaging materials can be recycled. Therefore, it is recommended to dispose of them in sorted waste.</p>
	<p><b><u>DISPOSAL</u></b></p> <p>The "crossed-out wheeled bin" symbol requires the separate disposal of waste electrical and electronic equipment (WEEE). Electrical and electronic equipment may contain hazardous</p>



# BE COOL

	<p>and environmentally dangerous substances. Therefore, do not dispose of this in unsorted residual waste, but at a designated collection point for waste electrical and electronic equipment. By doing so, you will help to protect resources and the environment. For more information, please contact your dealer or the local authorities. Directive 2012/19/EU</p>
	<p><b><u>BATTERY DISPOSAL</u></b></p> <p>In accordance with Legislative Decree 188 of 20 November 2008 transposing Directive 2006/66/EC on batteries, accumulators and related waste, the crossed-out wheeled bin symbol on the battery indicates that it is prohibited to dispose of waste batteries in household waste. Batteries and accumulators contain substances that are highly polluting. The user is obliged to dispose of used batteries at the collection points in the municipality or in the appropriate containers. The service is free of charge. In this way, the legal requirements are met and the environment is protected.</p> <p>You will find these signs on batteries:</p> <p>Li = Battery contains lithium Al = Battery contains alkali Mn = battery contains manganese CR 2025 (Li); AA (Al, Mn); AAA (Al, Mn)</p>
	<p><b><u>DECLARATION OF CONFORMITY</u></b></p> <p>We hereby certify that this article complies with the essential requirements, regulations and directives of the EU. The detailed declaration of conformity can be viewed at any time at the following link:</p> <p><a href="https://www.schuss-home.at/downloads">https://www.schuss-home.at/downloads</a></p>

Errors and technical modifications excepted..

## Scope of delivery

- Be COOL Party Speaker
- Manuals
- Remote Control

# BE COOL

- Power Cord

## Description of the unit





- USB - USB input
- MIC VOL - Bass/Treble/MIC volume/echo adjustment
- Back
- USB/Bluetooth mode- press to skip to the previous song,
- FM mode- press to skip to the last channel.
- Press and hold to start automatic station search to next channel
- MENU menu button (Treble/Bass/MIC Vol./Echo adjustment) Press repeatedly to select between Treble/Bass/Mic Vol. and Echo. Press the "Menu" key for more than 3 seconds to restore the factory settings.
- Pause / Playback
- In USB/BT mode, this button is used for play/pause.
- FM mode: Press this button to start/stop the automatic station search.
- Light - Turns the light effects on/off.
- LINE IN- Line-in (can connect DVD/MP3/MP4/mp5/PC etc. audio device)
- MIC INPUT- Microphone input (wired microphone jack)

## Remote Control

# BE COOL

Insert the batteries into the remote control. Point the remote control at the remote sensor on the front of the unit. The remote control works up to a distance of about 8 metres from the sensor and within an angle of about 30 degrees from the left and right sides.

## Inserting / replacing the battery

Remove the battery compartment cover on the back of the remote control.	Insert a AAA/1.5V battery into the battery compartment, ensuring correct polarity +,- as indicated.	Replace the cover
		

# BE COOL

## Notice:

- Remove the battery if you are not going to use the remote control for a long time.
- A weak battery can leak and seriously damage the remote control.
- Do not expose the battery to excessive heat sources such as sunshine, fire or the like.
- Be environmentally friendly and dispose of the batteries according to legal requirements.

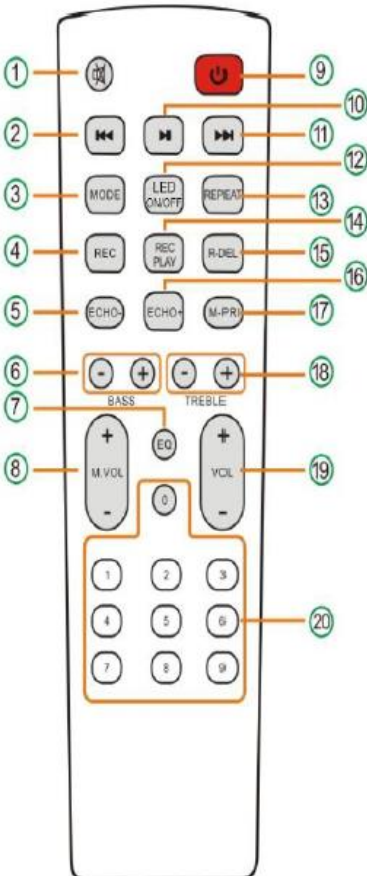

- 1-Mute (mute is in each mode).
- 2-last song
- 3-Mode(Short press for FM/Blue/LINE IN/USB/ BT mode Press for 3 seconds to turn the voice prompt on/off. prompt)
- 4-Recording (recording mode)
- 5-Echo
- 6-Bass/+
- 7-EQ(Sound/Voice Effect/Style:Rock,Jazz,Classical..etc)
- 8-Microphone volume
- 9-Stand by
- 10-Pause/Playback
- 11-Next song
- 12-LED on/off
- 13:Repeat (single cycle/full cycle/cancel whole cycle)
- 14:Play recording (play files already stored on USB)
- 15>Delete recording (delete files already stored on USB)
- 16:Echo+
- 17:Prefer Microphone
- 18:Treble+/-
- 19:Volume+/-
- 20:Number buttons

# BE COOL

POWER ON/OFF	Press to switch the unit on or off.
MODE	Press repeatedly to select a signal source: Bluetooth, LINE IN or USB mode
LED	Press repeatedly to change the illumination mode of the LED indicator light on the speaker and OFF
EQ	Press repeatedly to switch between the different equaliser modes.
PAUSE	Press to temporarily pause playback; press again to resume playback
NEXT	Press to skip to the next track
PREVIOUS	Press to return to the previous track
MASTER VOL	Use the main volume control to change the volume of the speaker
MIC VOL	Use the M.Vol button to change the volume of the microphone input

## **Power supply**

Connect the supplied cable to the power cord and charge the built-in battery. Make sure the battery is fully charged and turn it on and off with the power button.

## **USB-Playback**

Insert a USB drive into the USB slot on the top, press the source button to select USB mode. The Bluetooth speaker plays the MP3 track on the connected USB drive.

## **USB slot for charging the external device**

Use a USB charging cable (not included) to charge an external USB device (except Apple devices) with the USB slot (DC 5V 1A).

## **Bluetooth**

Briefly press the "Mode" button to enter BLUETOOTH mode. Activate Bluetooth on your smartphone and select the speaker model on your smartphone. The device is connected and playback can be started.

# BE COOL

After switching off the party speaker and switching it on again, the devices connect automatically and do not need to be reconnected.

## **Battery charging**

Switch on the unit to see the current charging status of the battery. The current charging indicator on the display flashes during charging until four battery capacity lines appear on the display. If these light up continuously, the battery is fully charged.

Charging status:

4 battery capacity lines light up=App. 100% full

3 battery capacity lines light up=App. 75% full

2 battery capacity lines light up = App. 50% full

1 battery capacity line lit = App. 25% full (indicates that charging is required)

## **Microphone playback**

Plug a microphone into the microphone jack on the top. Press the Menu button three times to adjust the volume of the microphone input using the Volume control. GUITAR IN connector - Connect a guitar directly to this party speaker via the guitar input on the top panel. Use the 6.5 mm guitar plug to connect to the GUITAR IN jack on the top panel.

## **AUX (LINE IN)**

Use the audio cable to connect an audio device to the AUX - LINE IN jack. Press the [MODE ] button to switch to AUX - IN(LINE IN) mode.

## **TWS CONNECTION**

This TWS (TRUE WIRELESS STEREO) Bluetooth connection is only used between the same two speaker models. Turn on both speakers and press the mode button to select Bluetooth mode.

Choose one speaker and press the play/pause button for 3 seconds to set it as the SLAVE speaker. The display will show "SLAV," indicating a successful setting. The other speaker will be automatically configured as the MASTER speaker. Now switch to BT/Aux-in/USB/FM to play songs and enjoy music in TWS mode.

# BE COOL

- Activate your Bluetooth device and ensure that it is in search mode.
- Select this model name from the list of discovered devices and connect to it.
- During TWS, the master speaker acts as the **left channel** and receives the Bluetooth signal, while the other speaker acts as the **right channel** for music playback.

## Troubleshooting

Trouble	May caused by	Solution
No sound comes when power on	1: No input sound source 2: Volume knob in the lowest position 3: Voice switch off 4:USB/SD no plug	1:Input line has signal 2: Adjust volume 3: Turn on voice switch 4: Plug USB/SD Card
Distortion of sound	1:Volume too loud 2: Audio file error	1:Turn volume lower 2:Check and change the audio file
Microphone has no sound	1:Microphone socket not full plug 2: Microphone switch is not on 3: Microphone volume in lowest	1:Completely plug microphone socket 2:Power on microphone 3:Adjust microphone volume
USB/SD card no sound comes	1:songs format error 2: Illegal operation causes function mess 3:USB/SD Card doesn't plug properly	1:songs format should be MP3/WMA 2: Power off, then power on 3:Plug USB/SD card properly
FM Radio problems	1:Cant search radio channels 2:FM radios has no sound 3:Not enough FM channels 4:FM sound not clear	1: The FM antenna does not expand 2: Switch to next Channel and try 3: Try the antenna at a different angle 4: Try "Auto scan".

# BE COOL

<p>Speaker has big noise problems</p>	<p>1:The Microphone is too close to the speaker 2: The microphone switch is on but doesn't work 3: Microphone volume too loud 4:Too close to the equipment which interfere the speaker .</p>	<p>1:Do not let Microphones head point at the speaker 2:Turn off microphone if not in use. 3:Adjust microphone volume lower 4:Keep the speaker away from other interfere source.</p>
<p>Wireless BT Failure</p>	<p>1:Wireless BT Disconnected 2:Wireless BT Connected but no voice3:Wireless BT effective distance too short</p>	<p>1: Find the right device NameOr Long press "MENU" Button to Restore Factory Settings.2: Confirm if you connected the right device name or check 3: Try to keep away from barriers such as walls, glasses...etc</p>



# BE COOL

<b>Technical Data</b>	
Output power	120W
Operating Temperature	-10~+35 °C
Voltage	AC100V~240V 50HZ-60HZ
Speaker	Woofer 6.5'x2 Midrange 3'x1 Tweeter 3'x1
FM-Frequency	87.5MHz~108MHz
Frequency Range	±3dB(20Hz~20kHz)
Product Dimensions	300× 655× 300(MM)
Net-Weight	12.48(KG)

# BE COOL

## WARRANTY

By purchasing a BECOOL quality product you have acquired an innovative, long lasting and reliable item.

**For this BECOOL device we grant a warranty of 2 years from the date of purchase, valid in Austria only.**

If, contrary to expectations, service work on your device is nevertheless necessary, we hereby guarantee you a free repair (spare parts and working hours) or (at the discretion of the company Schuss) replace the product. If repair or exchange is not possible for economic reasons, we reserve the right to issue a current value credit.

In the case of Bluetooth speakers, please contact your specialist dealer or us directly as a first step. We would like to point out that repair work that has not been carried out by the authorized workshop in Austria will immediately terminate the validity of this guarantee.

### This warranty does not include:

- Repair or replacement of parts due to normal wear
- Damage due to non-compliance with the instruction manual
- Devices that are used commercially – even in part
- Devices damaged by external forces (falling, impact, cracking, improper use etc.) as well as aesthetic wear
- Devices that have been used improperly
- Devices that were not opened by our authorised workshop.
- Unfulfilled customer expectations.
- Damage caused by force majeure, water, lightning and overvoltage.
- Devices on which type denomination and/or serial number on the device have been erased, rendered illegible or removed.
- Service work not performed by our authorised workshops, transport costs to an authorised workshop or us and back as well as associated risks.

Please note that within the warranty period we charge a flat rate of 30 € (indexed as per consumer price index 2010, June 2015) in case of operating errors or if no fault can be found.

The total warranty period of 2 years is not extended if warranty service is performed (repair or device replacement).

The 2 year warranty is only valid if the original invoice (must contain name and address of the dealer as well as full device name) and the respective warranty certificate are produced, on which the device type and serial number (can be found on the box and the device's rear or bottom) are to be noted! Only the statutory warranty coverage applies if the warranty certificate cannot be produced!

Please note that the statutory warranty coverage is not altered by this warranty and that it applies in full regardless.

Schuss Home Electronic GmbH and its vicarious agents are only liable for damages in case of gross negligence or intent. Liability for loss of profit, expected but not incurred savings, consequential damages and damages from third party claims is excluded in any case. Damages to or for recorded data are always excluded from the liability for damages.

Congratulations on your choice. We hope you will enjoy using your BECOOL device!

BE COOL Vertrieb  
Schuss Home Electronic GmbH  
A-1140 Wien, Scheringgasse 3  
Tel.: +43 (0)1/ 970 21

Type designation: .....

Serial Number: .....

**Together with the device, this warranty certificate must be handed to the authorised workshop or dealer you bought the device from in the event of a warranty claim!**

# KONFORMITÄTSERKLÄRUNG

## DECLARATION OF CONFORMITY

**Schuss Home Electronic GmbH**

Scheringgasse 3  
1140 Wien, AUSTRIA

Erklärt, dass das Produkt  
*Declares, that the product*

Hersteller Nr.	Producer No.	BeCool
Bezeichnung	Description	Party Lautsprecher / Party Speaker
Modell Nr.	Model No.	BC23PS120BTK

konform ist mit folgenden Richtlinien, Normen und/oder Verordnungen:  
*is conformity with following directives, norms and/or regulations:*

**EMV Richtlinie / EMC directive 2014/30/EU**

ETSI EN 301 489-1 V2.2.3 (2019-11)  
ETSI EN 301 489-17 V3.2.4 (2020-09)  
EN55032 :2015  
EN55035 :2017  
EN IEC 61000-3-2 :2019  
EN 61000-3-3\_2013 + A1 :2019  
ETSI EN 300 328 V2.2.2 (2019-07)  
EN50663 :2017  
EN62479 :2010

**LVD Richtlinie / LVD directive 2014/35/EU**

EN IEC 62368-1:2020 + A11:2017

**ErP Richtlinie / ErP directive 2009/125/EC**

und dazugehörige Verordnung / and associated regulation 1275/2008  
und dazugehörige Verordnung / and associated regulation 801/2013  
EN 50564:2011

**RED Richtlinie / RED directive 2014/53/EU**

**RoHS Richtlinie / RoHS directive 2011/65/EU**

und deren Erweiterung / and its amendment 2015/863/EU

**CE Zeichen auf dem Produkt / CE marking on the product:**



Ort und Datum der Ausstellung:

*Place and date of issue:*

Vienna, 2023-05-30

**Deklarationsverweis:**

**Declaration reference**

SCHUSS HOME ELECTRONIC GMBH  
Scheringgasse 3, 1140 Wien, AUSTRIA  
FB-Nr. / Company Register No.: 236974 t



Bevollmächtigter Vertreter des Herstellers  
*Authorized representative of manufacture*